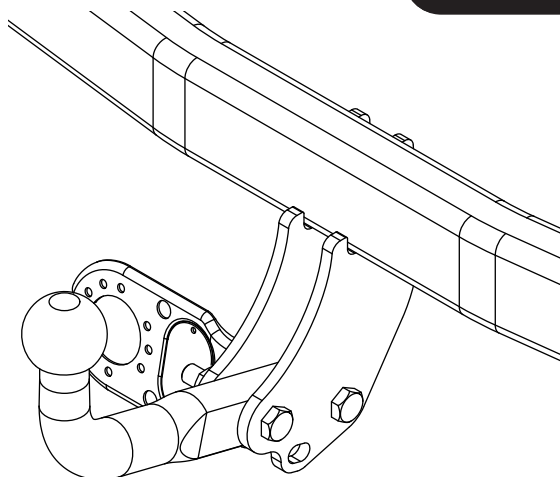

Fitting instructions

Make: Subaru

Legacy Wagon/Outback

BL/BP; 2003->

Type: 4664



- NL Montagehandleiding
- GB Fitting instructions
- D Montageanleitung
- F Instructions de montage
- S Monteringsanvisningar
- DK Montagevejledning
- E Instrucciones de montaje
- I Istruzioni per il montaggio
- PL Instrukcja montażu
- SF Asennusohjeet
- CZ Pokyny k montáži
- H Szerelési útmutató
- RUS Руководство для монтажа

Couplingsclass: A50-X



94/20/EC

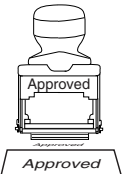

e11 00-6618

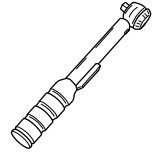



0km



+



1000km

Max. mass trailer : 2000 kg

Max. vertical load : 85 kg

D-Value: 10,1 kN





8.8

10.9

8

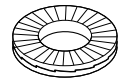
10

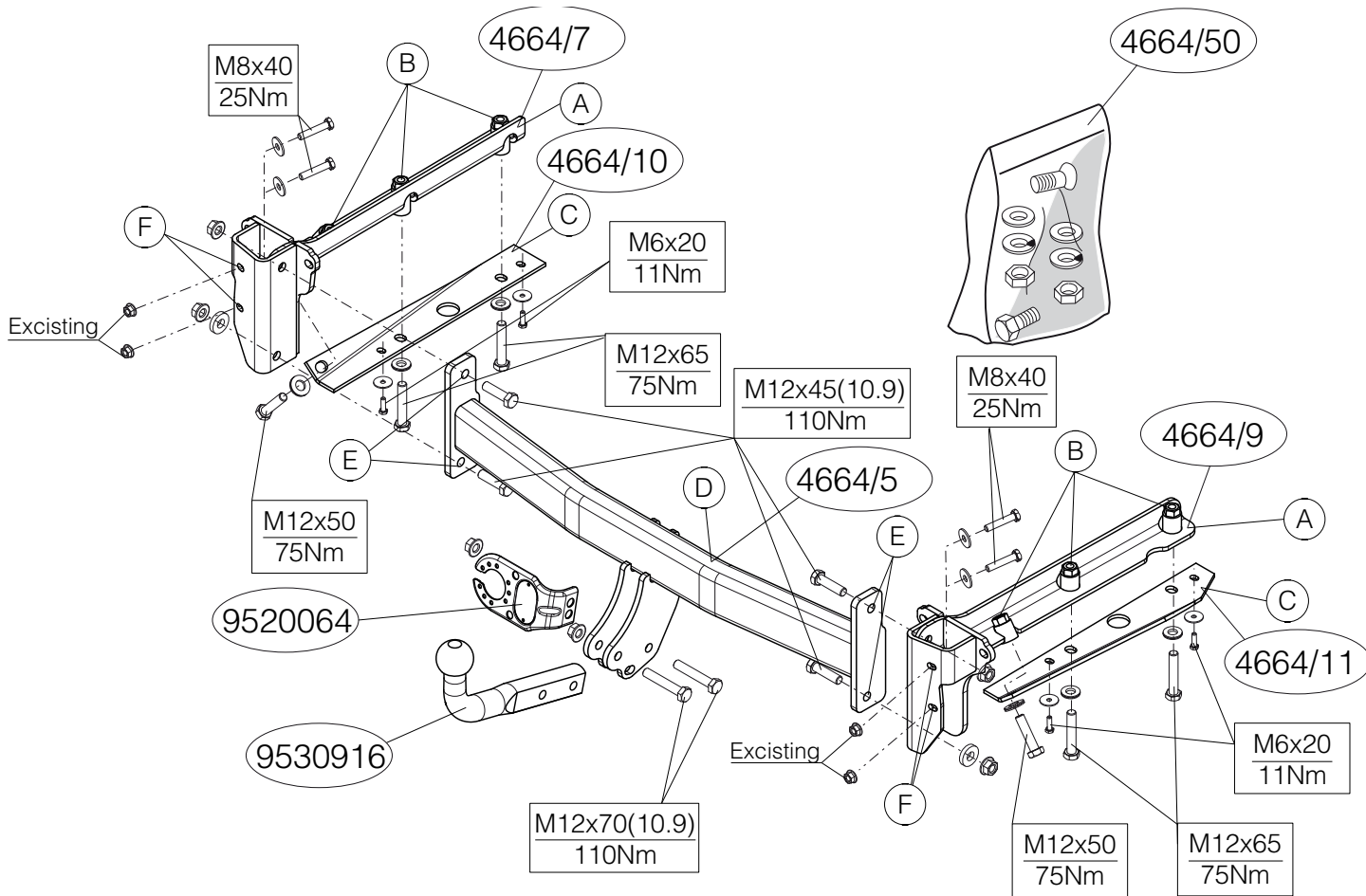

1. Demonteer de bumper. Zie figuur 1-1a.
2. Demonteer de stootbalk van het voertuig.
3. Demonteer de bumpersteunen links en rechts. Deze komen te vervallen.
4. Zaag het aangegeven deel uit de bumper met behulp van de sjabloon. (sjabloon op buitenzijde van bumper plaatsen).
5. Demonteer de achterste uitlaatdempers en hitteschilden.
6. Plaats de steunen A en bevestig deze op de punten B inclusief contra C, monteer het geheel los-vast.
7. Monteer de dwarsbalk D op de punten E.
8. Draai alle bouten en moeren overeenkomstig tabel vast.
9. Monteer de stootbalk op de punten F.
10. Monteer de kogelstang inclusief stekkerplaat.
11. Draai alle bouten en moeren overeenkomstig tabel vast.
12. Boor de deukjes in de hitteschilden rond 22 mm door.
13. Monteer de achterste uitlaatdempers en hitteschilden.
14. Monteer de bumper.

Raadpleeg voor demontage en montage van voertuig onderdelen het werkplaats handboek.

Raadpleeg voor montage en bevestigingsmiddelen de schets.

BELANGRIJK:

- * Voor eventueel noodzakelijke aanpassing(en) "van het voertuig" dient men de dealer te raadplegen.
- * Indien op de bevestigingspunten een bitumen of anti-dreunlaag aanwezig is, dient deze verwijderd te worden.
- * Voor de max. toegestane massa, welke uw auto mag trekken, dient u uw dealer te raadplegen.
- * **Bij het boren dient men er zorg voor te dragen, dat electriciteits-, rem- en brandstofleidingen niet worden geraakt.**
- * Verwijder "indien aanwezig" de plastik dopjes uit de puntlasmoeren.
- * Deze handleiding dient na montage bij de voertuigpapieren gevoegd te worden.

* Brink is niet aansprakelijk voor de schade die het direct of indirect gevolg is van onjuiste montage, daaronder begrepen gebruik van niet-geschikte gereedschappen en het gebruik van andere dan de voorgeschreven montagewijze en middelen, dan wel onjuiste interpretatie van dit onderhavig montagevoorschrift.

1. Remove the bumper. See figure 1-1a.
2. Remove the cross member from the vehicle.
3. Remove the bumper supports from left and right. They will no longer be needed.
4. Use the template to saw out the indicated section from the bumper. (place the template on the outside of the bumper)
5. Remove the back exhaust silencers and the heat shields.
6. Position the supports A and attach them at points B including backplates C, then fit the whole thing without fully tightening.
7. Fit the cross beam D at points E.
8. Tighten all nuts and bolts to the torque indicated in the table.
9. Fit the cross member at points F
10. Fit the ball hitch, including socket plate.
11. Tighten all nuts and bolts to the torque indicated in the table.
12. Drill through the dents approx. 22 mm.
13. Fit the rearmost exhaust silencers and heat shields.
14. Fit the bumper.

For dismantling and fitting the vehicle parts, see the site handbook. For fitting instructions and attachment method, see drawing.

NOTE:

* **Should this installation process entail the cutting of the bumper – conformation MUST be obtained by the installation engineer of the customer's acceptance prior to completion. Brink Towing Systems do not accept responsibility for any matters arising as a result of this miscommunication.**

* **All measurements are in mm!**

- * The dealer should be consulted for possible necessary adjustment(s) "of the vehicle".
- * Remove the insulating material from the contact area of the fitting points.
- * Consult your dealer for the maximum tolerated pull weight and ball hitch pressure of your vehicle.
- * **Do not drill through electrical-, brake- or fuellines.**
- * Remove (if present) the plastic caps from the spot welding nuts.
- * This fitting instruction has to be enclosed in the vehicle documents after fitting the towbar.
- * Brink is not liable for damage caused directly or indirectly by incorrect assembly, including the use of unsuitable tools, the use of other assembly methods and means than the ones outlined, and the incorrect interpretation of these assembly instructions.

D

MONTAGEANLEITUNG:

1. Die Stoßstange abmontieren. Siehe Abbildung 1-1a.
2. Den Querbalken vom Fahrzeug abmontieren.
3. Die Stoßstangenhalterungen links und rechts abmontieren. Diese werden nicht mehr benötigt.
4. Den angegebenen Teil mit Hilfe der Schablone aus der Stoßstange herauschneiden. (Schablone außen auf der Stoßstange anlegen)
5. Den hintersten Auspuff-Schalldämpfers und den Hitzeschildern abmontieren.
6. Die Halterungen A anlegen und bei den Punkten B einschließlich gegenplatte C befestigen. Alles halbfest montieren.
7. Den Querbalken D bei den Punkten E montieren
8. Alle Schrauben und Muttern gemäß den Angaben in der Tabelle festdrehen.
9. Den Querbalken bei den Punkten F montieren
10. Die Kugelstange einschließlich Steckdosenplatte montieren.
11. Alle Schrauben und Muttern gemäß den Angaben in der Tabelle festdrehen.

12. Die Einbuchtungen im Hitzeschildern etwa 22 mm durchbohren
13. Die hintersten Stoßdämpfer und Hitzeschildern montieren.
14. Die Stoßstange montieren.

Für die Demontage und Montage von Fahrzeugteilen das Werkstatt-Handbuch zu Rate ziehen.
Für die Montage und die Befestigungsmittel die Skizze zu Rate ziehen.

HINWEISE:

- * Für (eine) eventuell erforderliche Anpassung(en) "des Fahrzeugs" ist der Händler zu Rate zu ziehen.
- * Im Bereich der Anlageflächen muß Unterbodenschutz, Hohlraumkonservierung (Wachs) und Antidröhnmaterial entfernt werden.
- * **Vor dem Bohren prüfen, daß keine, dort eventuell vorhandene Leitungen beschädigt werden können.**
- * Alle Bohrspäne entfernen und gebohrte Löcher gegen Korrosion schützen.
- * Entfernen Sie "falls vorhanden", die Plastikkappen von den Punktschweißmuttern.
- * Für das höchstzulässige Zuggewicht und der erlaubte Kugeldruck Ihres Fahrzeugs ist Ihr Händler zu befragen.
- * Die Quetschmuttern müssen nach einem späteren lösen der Muttern gegen neue ausgetauscht werden, da ansonsten die Sicherungswirkung nicht mehr garantiert ist!
- * Brink haftet nicht für Schäden, die als direkte oder indirekte Folge einer nicht ordnungsgemäßen Montage auftreten, darunter fallen auch die Benutzung von ungeeigneten Werkzeugen, andere als die vorgeschriebenen Montageverfahren und Montagemittel sowie eine fehlerhafte Interpretation der betreffenden Montageanweisung.

F

INSTRUCTIONS DE MONTAGE:

1. Démonter le pare-chocs. Voir la figure 1-1a.
2. Démonter la traverse du véhicule.
3. Démonter les supports du pare-chocs à gauche à droite. Ils ne seront plus utilisés.

4. Scier la partie du pare-chocs indiquée avec le gabarit. (Placer le gabarit sur le côté extérieur du pare-chocs).
5. Démonter l'échappement du silencieux arrière et détacher les boucliers thermique.
6. Positionner les supports A et les fixer à l'emplacement des points B y compris la contre-pièce C, monter l'ensemble sans serrer.
7. Monter la traverse D à l'emplacement des points E.
8. Serrer tous les boulons et écrous conformément au tableau.
9. Monter la traverse à l'emplacement des points F.
10. Monter la barre de la rotule y compris la prise électrique.
11. Serrer tous les boulons et écrous conformément au tableau.
12. Percer les encoches dans le bouclier thermique d'environ 22 mm.
13. Monter les silencieux arrière et les boucliers thermiques.
14. Mettre en place le pare-chocs.

Pour le montage et le démontage des pièces du véhicule, consulter la notice du fabricant.

Consulter le croquis pour voir le montage et les moyens de fixation.

REMARQUE:

- * Pour une/des adaptations indispensables sur le véhicule, veuillez consulter le concessionnaire.
- * Enlever la couche de bitume ou d'anti-tremblement qui recouvre éventuellement les points de fixation.
- * Pour connaître le poids de traction maximum et le poids en flèche sur la rotule autorisée du véhicule, veuillez consulter votre concessionnaire.
- * **Veiller en perçant à ne pas endommager les conduites de électrique, de frein et de carburant.**
- * Retirer "si présents" les embouts en plastique des écrous de soudure par point.
- * Cette notice de montage doit être conservée à bord du véhicule après montage de l'attelage.
- * Brink décline toute responsabilité pour les dommages qui pourraient directement ou indirectement résulter d'un montage incorrect, y compris l'utilisation d'outils inappropriés et l'utilisation d'un mode d'emploi et de moyens autres que ceux prescrits, ou bien résulter d'une interprétation inexacte des présentes instructions de montage.



MONTERINGSANVISNINGAR:

1. Demontera stötfångaren. Se figur 1-1a.
2. Demontera tvärbalken från fordonet.
3. Demontera till höger och vänster stötfångarens stag. Dessa förfaller.
4. Såga ut den angivna delen ur stötfångaren med hjälp av schablonen. (placera schablonen mot stötfångarens utsida).
5. Demontera avgasrörets bakersta dämpare och värmeskölden.
6. Placera stöden A och fäst dem vid punkterna B inklusive motbrickan C, fäst sedan det hela utan att dra åt ordentligt.
7. Montera bärbalken D vid punkterna E.
8. Momentdrag alla skruvar och muttrar enligt tabellen.
9. Montera bärbalken vid punkterna F.
10. Montera kulstången inklusive kontaktplattan.
11. Momentdrag alla skruvar och muttrar enligt tabellen.
2. Borra ut groparna inom värmeskydden runt 22 mm.
13. Fäst de bakre ljuddämparna och värmeskydden.
14. Montera stötfångaren.

Se verkstadshandboken för demontering och montering av fordonets delar.

Se skissen för montering och monteringsmaterial.

OBS:

- * Kontakta återförsäljaren om fordonet eventuellt bör modifieras.
- * Om det finns ett bitumen- eller stötdämpande lager vid kontaktytor skall detta avlägsnas.
- * Kontakta din återförsäljare för ditt fordon's max. dragvikt och tillåtna kultryck.
- * **Vid borrning skall man se till att elektrisk-, broms- och bränsleledningarna inte skadas.**
- * Avlägsna de små plastlocken - om dessa finns - från punktsvetsmuttrarna.
- * Efter att draget är monterat, placera monteringsanvisningen tillsammans med bilens övriga dokument.
- * Brink är inte ansvariga för skada som orsakats direkt eller indirekt av fel-

aktig montering, inklusive anvendning av olämpliga verktyg, andra monteringsmetoder och processer än de som beskrivs, samt felaktig tolkning av dessa monteringsinstruktioner.

DK

MONTAGEVEJLEDNING:

1. Demonter kofangeren. Se fig. 1-1a.
2. Demonter køretøjets tværvange.
3. Demonter kofangerstøtterne til venstre og højre. Disse bliver overflødig.
4. Sav den angivne del ud af kofangeren ved hjælp af skabelonen (skabelonen anbringes på ydersiden af kofangeren).
5. Demonter den bageste lydpotte og varmeskjoldet.
6. Anbring støtterne A og monter disse ved punkterne B inklusive spændpladerne C, monter det hele manuelt.
7. Monter tværvangen D ved punkterne E.
8. Spænd alle bolte og møtrikker jf. tabellen.
9. Monter tværvangen ved punkterne F.
10. Monter kuglestangen, inklusive kontaktplade.
11. Spænd alle bolte og møtrikker jf. tabellen.
12. Bør slagene i varmeskjoldene igennem på ca. 22 mm.
13. Monter de bageste udstødningsdæmpere og varmeskjoldene.
14. Monter kofangeren.

Rådfør for demontering og montage af dele til køretøjet arbejdsplads-håndbogen.

Rådfør for montage og montagemidler skitsen.

BEMÆRK:

- * Kontakt forhandleren i forbindelse med eventuelle påkrævede ændring(er) på køretøjet.
- * Undervognsbehandlingen skal fjernes de steder hvor trækket ligger an mod bilen.
- * Kontakt Deres forhandler for oplysninger om den maksimale trækraft og det tilladte kugletryk.
- * **Vær forsigtig ikke at bore i ledninger-,bremse eller benzinslange**

- * Fjern plasticpropperne "om de findes" fra de punktsvejsede møtrikker.
- * Brink er ikke ansvarlig for skade der direkte eller indirekte er forårsaget af forkert montage, herunder også iberegnet brug af forkert værktøj og anvendelse af anden montage metode og andre montage midler end de foreskrevne samt fejltolkning af den medfølgende montagevejledning.

* DENNE MONTERINGSVEJLEDNING SKAL MEDBRINGES VED SYN.

E

INSTRUCCIONES DE MONTAJE:

1. Desmontar el parachoques. Véase la figura 1-1a.
2. Desmontar el travesaño del vehículo.
3. Desmontar los soportes del parachoques a la izquierda y a la derecha . Los mismos quedan anulados.
4. Serrar la parte indicada del parachoques con ayuda de la plantilla. (instalar la plantilla en el lado exterior del parachoques).
5. Desmontar el amortiguador posterior del tubo de escape y desprender el escudo térmico.
6. Colocar los soportes A y fijarlos a la altura de los puntos B inclusive la contratuerca C, montar el conjunto sin apretar mucho.
7. Montar el travesaño D en la altura de los puntos E.
8. Apretar todos los tornillos y tuercas de acuerdo con los puntos de la tabla.
9. Montar el travesaño en la altura de los puntos F.
10. Montar la barra de la bola inclusive placa enchufe.
11. Apretar todos los tornillos y tuercas de acuerdo con los puntos de la tabla.
12. Taladrar las depresiones a los escudos térmicos. 22 mm en redondo y totalmente perforadas.
13. Colocar los silenciadores de escape posteriores y los escudos térmicos.
14. Montar el parachoques.

Consultar para el desmontaje y montaje de piezas del vehículo el manual de instalación de taller.

Consultar el croquis para el montaje y medios de fijación.

N.B.:

- * Para (una) eventual(es) adaptación(es) 'del vehículo' consúltese al concesionario.
- * Si en los puntos de fijación hay una capa de betún o anti-choque hay que quitarla.
- * Consulte a su concesionario para el peso máximo de tracción y la presión de la bola admitida de su vehículo.
- * **No agujerear cable de eléctrico, tubos de freno o gasolina"**
- * Retirar, si presentes, los capuchones de plástico de las tuercas de soldadura por punto.
- * Guarde estas instrucciones junto a la documentación del vehículo después del montaje del enganche.
- * Brink no se responsabiliza por daños causados, directa o indirectamente, por un montaje incorrecto, incluyendo el uso de herramientas inadecuadas, por el uso de métodos de montaje y medios distintos a los indicados y por la interpretación incorrecta de estas instrucciones de montaje.

I**ISTRUZIONI PER IL MONTAGGIO:**

1. Smontare il paraurti. Vedi figura 1-1a.
2. Smontare la traversa dal veicolo.
3. Smontare i sostegni del paraurti a sinistra e a destra. Questi pezzi non dovranno più essere montati.
4. Con l'ausilio della sagoma, segare via dal paraurti la parte indicata. (posizionare la sagoma sul lato esterno del paraurti).
5. Smontare il silenziatore più esterno del tubo di scarico e lo scudo termico.
6. Posizionare i sostegni A e fissarli manualmente in corrispondenza dei punti B completa la contropiastra C.
7. Montare la traversa D in corrispondenza dei punti E.
8. Serrare tutti i dadi e bulloni alle coppie di serraggio indicate in tabella.
9. Montare la traversa in corrispondenza dei punti F.
10. Montare l'asta della sfera, completa di piastra di contatto.
11. Serrare tutti i dadi e bulloni alle coppie di serraggio indicate in tabella.
12. Forare le fossette in lo scudo termico con una punta da 22 mm.
13. Montare i silenziatori esterni e gli scudi termici.

14. Montare il paraurti.

Per lo smontaggio ed il montaggio dei componenti del veicolo consultare il manuale tecnico dell'officina.
Consultare il disegno per il montaggio ed i dispositivi di fissaggio.

N.B.:

- * Per eventuali necessari adattamenti "del veicolo" si consiglia di consultare il fornitore.
- * Rimuovere lo strato di materiale isolante dai punti d'attacco.
- * Per il peso complessivo trainabile della Vostra vettura, consultate il Voostro rivenditore autorizzato.
- * **Praticando i fori, prestare attenzione a non danneggiare i cavi elettrici, i cavi del freno e i condotti del carburante.**
- * Rimuovere, se presenti, i coperchietti in plastica dai dadi di saldatura per punto.
- * Questa istruzione di montaggio deve essere allegata ai documenti del veicolo dopo l'installazione del gancio.
- * Brink non può essere ritenuta responsabile per eventuali danni direttamente o indirettamente dovuti ad un errato montaggio, intendendo con ciò anche l'uso di attrezzi non idonei e l'uso di metodi e mezzi di montaggio diversi da quelli prescritti, nonché all'errata interpretazione delle seguenti istruzioni di montaggio.

PL**INSTRUKCJA MONTAŻU:**

1. Zdemontować zderzak. Patrz rysunek 1-1a.
2. Zdemontować poprzecznice z pojazdu.
3. Zdemontować wsporniki zderzaka po lewej i prawej stronie. Te elementy nie będą ponownie używane.
4. Wypiliować wskazany odcinek zderzaka korzystając z szablonu. (szablon umieścić na zewnętrznej stronie zderzaka).
5. Zdemontować ostatni tłumik rury wydechowej i płytę termiczną.
6. Umieścić wsporniki A i umocować je w punktach B wraz z przeciwnakrętki C, lekko przymocować całość.
7. Belkę poprzeczną D zamontować w punktach E.

8. Dokręcić wszystkie śruby i nakrętki zgodnie z tabelą.
9. Belkę poprzeczną zamontować w punktach F.
10. Zamontować drąg kuli wraz z płytą z gniazdem wtykowym.
11. Dokręcić wszystkie śruby i nakrętki zgodnie z tabelą.
12. Przewiercić wgłębienia w płytę termiczną do około 22 mm.
13. Zamontować ostatnie tłumiki rury wydechowej i płyty żaroodporne.
14. Zamontować zderzak.

Co do montażu i montowania części pojazdu zapoznać się z podręcznikiem warsztatowym.

Co do montażu i środków montażowych zapoznać się ze schematem.

Wskazówki:

- Po przejechaniu 1000 km dokręcić wszystkie elementy skręcane.
- **Podczas ewentualnych odwiertów upewnić się czy w pobliżu nie znajdują się przewody instalacji elektrycznej, przewody hydrauliczne lub przewody paliwowe.**
- Wszystkie ubytki powłoki lakierniczej zabezpieczyć przed korozją.
- Należy wyjąć ewentualne plastikowe zaślepki w punktach przyspawanych nakrętek.
- Stosować nakrętki oraz śruby gatunkowe dostarczone w komplecie.
- Utrzymywać kulę w czystości, oraz pamiętać o regularnym jej smarowaniu.
- Hak holowniczy zarejestrować w stacji diagnostycznej.

Zastosowanie się do powyższych wskazań gwarantuje Państwu bezpieczeństwo, niezawodność i sprawność naszego wyrobu przez cały okres jego użytkowania.

* Firma Brink nie ponosi odpowiedzialności za straty poniesione pośrednio lub bezpośrednio na skutek niewłaściwego montażu, w tym użycia niewłaściwych narzędzi i sposobów montażu niezgodnych z instrukcją, oraz niezastosowanie się do treści instrukcji.

SF

ASENNUSOHJEET:

1. Irrota puskuri. Ks. kuva 1-1a.

2. Irrota poikittaispalkki ajoneuvosta.
3. Irrota puskurin kannattimet puskurin sisäosan vasemmalta ja oikealta puolelta. Näitä ei enää tarvita.
4. Saha merkitty osa puskurista sablonin avulla. (asetta sabloni puskurin ulko)
5. Irrota takimmainen pakoputken äänenvaimennin ja lämpösuojus.
6. Aseta kannattimet A ja kiinnitä ne kohtiin B sekä taustalevy C, kiinnitä ne kaikki löyhästi.
7. Kiinnitä poikittaispalkki D ne kohtiin E.
8. Kiristä kaikki pultit ja mutterit taulukon mukaisesti.
9. Kiinnitä poikittaispalkki ne kohtiin F.
10. Kiinnitä kuulavetolaite (hitch) sekä pistorasialevy.
11. Kiristä kaikki pultit ja mutterit taulukon mukaisesti.
12. Poraa lommot ssa lämpösuojukset noin 22 mm:n suuruisiksi.
13. Kiinnitä pakoputken takimmaisiet äänenvaimentimet ja lämpösuojukset.
14. Kiinnitä puskuri.

Ajoneuvon osien purkamis- ja asennusohjeet, ks. työpaikalla käytetty käsikirja.

Asennus- ja kiinnitysohjeet, ks. piirros.

TÄRKEÄÄ:

- * "Ajoneuvoa" koskevasta mahdollisesta tarpeellisesta sovellutuksesta/ sovellutuksista on kysyttävä neuvoa jälleenmyyjältä.
- * Mikäli kiinnityskohdissa on bitumi- tai tärinänestokerros, se on poistettava.
- * Auton vetämää sallittua enimmäiskuormitusta on tiedusteltava jälleenmyyjältä.
- * **Porattaessa on huolehdittava siitä, että ei jouduta kosketuksiin sähkö-, jarru- tai polttoainejohtojen kanssa.**
- * Poista, "mikäli olemassa", pistehitsausmuttereiden muovisuojukset.
- * Nämä asennusohjeet on asennuksen jälkeen säilytettävä yhdessä ajoneuvoa koskevien papereiden kanssa.
- * Brink ei ole vastuussa vioittumisesta, joka on suoraan tai epäsuoraan aiheutunut väärästä asennuksesta samoin kuin sopimattomien työkalujen käytöstä, muiden kuin ohjeissa mainittujen asennusmenetelmien tai välineiden käytöstä sekä kyseisten asennusohjeiden väärintulkinnasta.

1. Odstraňte nárazník. Viz schéma 1-1a.
2. Odstraňte z vozidla traverzu.
3. Odstraňte nárazníkové vzpěry nalevo a naprav. Jich třeba.
4. Použijte šablonu k odřezání označené části nárazníku. (umístěte šablonu zvenku nárazníku)
5. Odstraňte zadní tlumič výfuku a tepelné štíty.
6. Umístěte vzpěry A a připevněte je v bodech B včetně zadní destičku C, pak připevněte celou tuto část aniž byste ji plně utáhli.
7. Připevněte traverzu D v bodech E.
8. utáhněte všechny matice a šrouby kroutivou silou uvedenou v tabulce.
9. Připevněte traverzu v bodech F.
10. Připevněte kulovou tažnou hlavici včetně destičky se zásuvkou.
11. utáhněte všechny matice a šrouby kroutivou silou uvedenou v tabulce.
12. Vvrtejte v místě zářezy do tepelné štíty asi. 22 mm.
13. Nasadte tlumiče zadního výfuku a tepelné štíty.
14. Připevněte nárazník.

Před demontáží a montáží částí vozidla konzultujte montážní příručku. Montážní pokyny a metoda připevnění dle náčrtu.

DŮLEŽITÉ

- * Pokud je potřeba provést na voze úpravy, obraťte se na svého prodejce.
- * Pokud je místo montáže opatřeno asfaltovým nátěrem nebo vrstvou nátěru snižující hluk, odstraňte je.
- * Pro informaci o maximálním nákladu povoleném k tažení se obraťte na svého prodejce.
- * **Při vrtání dbejte zvýšené pozornosti, zejména co se týče elektrických, brzdových a palivových kontaktů.**
- * Pokud jsou na maticích bodového svařování plastová víčka, odstraňte je.
- * Po montáži uschovejte tento manuál k ostatním dokladům vozidla.
- * Společnost Brink neodpovídá za přímé ani nepřímé škody způsobené

nesprávnou montáží, včetně použití nevhodných nástrojů, použití jiných metod montáže a prostředků než uvedených a nesprávným pochopením těchto pokynů k montáži.

1. Távolítsa el az ütközőt. Lásd az ábrát 1-1a.
2. Távolítsa el a járműről a keresztartót.
3. Távolítsa el a bal és a jobb oldalról az ütköző támasztékait. A továbbiakban már nem lesz szüksége rá(juk).
4. Használja a sablont a feltüntetett cikk kifűrészeléséhez az ütközőből. (helyezze a sablont az ütköző külső részére)
5. Távolítsa el a hátsó kipufogódobot és a hópajzsot.
6. Helyezze el a A támasztékokat és illessze a B pontokhoz az alátétet C együtt, majd szerelje fel az egész tárgyat lazán felcsavarva.
7. Illessze a keresztartót D a E pontokhoz.
8. Szorítsa be az összes anyát és csavart a táblában feltüntetett csavarónyomatékig.
9. Illessze a keresztartót a F pontokhoz.
10. Helyezze fel a gömb alakú rögzítőt, az illesztőlemezsel együtt.
11. Szorítsa be az összes anyát és csavart a táblában feltüntetett csavarónyomatékig.
12. Fűrja keresztül a mélyedést a hűvédő burkolati kb. 22 mm-re.
13. Szerelje vissza a hátsó hangtompító dobokat, és a hűvédő burkolati részeket.
14. Helyezze fel az ütközőt.

A szétszerelés és a jármű alkatrészek összeillesztése érdekében, lásd a munkahelyi kézikönyvet.

Az összeillesztési utasítás és a csatlakozási eljárás érdekében, lásd a rajzot.

FONTOS

- * Amennyiben a gépkocsin módosításra van szükség, kérjünk felvilágosítást kereskedőnk@CEI.
- * Amennyiben a csatlakozási pontok bitumennel, vagy zajcsökkentő any-

aggal van bevonva, ezeket távolítsuk el.

- * A jármű által maximálisan vontatható megengedett teher mértékéről tájékozódjunk kereskedőnknél.
- * **Fúrás során ügyeljünk arra, hogy elkerüljük az elektromos, a fék- és az üzemenyag-vezetékeket.**
- * Amennyiben ponthegesztéssel rögzített anyagkal találkozunk, vegyük le róluk a mianyag sapkát.
- * A felszerelés után az útmutatót elrizzük a gépjármű papírjaival együtt.
- * A Brink nem vállal felelősséget a nem megfelelő szerelésből közvetlen vagy közvetett módon következő károkért. Ez vonatkozik a nem megfelelő szerszámok használatára, a leírtaktól eltérő módszerek és eszközök alkalmazására, valamint a szerelési útmutató téves értelmezésére.

RUS РУКОВОДСТВО ДЛЯ МОНТАЖА:

1. Снять бампер. См. рисунок 1-1а.
2. Снять поперечный брус автомобиля.
3. Снять кронштейны бампера слева и справа. эти детали больше не понадобятся.
4. Выпилить указанную часть из бампера при помощи шаблона. (Нанести шаблон на наружную сторону бампера.)
5. Снять последний глушитель выхлопа и теплозащитный экран.
6. Поставить кронштейны А и прикрепить их в точках В включая упорный кронштейн С, закрепив не до конца.
7. Закрепить поперечный брус D в точках E.
8. Затянуть все болты и гайки в соответствии со значениями, указанными в таблице.
9. Закрепить поперечный брус в точках F.
10. Установить крюк с шаром, вместе со штепсельной платой.
11. Затянуть все болты и гайки в соответствии со значениями, указанными в таблице.
12. Просверлить отверстия диаметром ... мм на месте вмятин – вмятины.
13. Установить последний глушитель выхлопа и теплозащитные экраны.
14. Установить бампер.

Для инструкций по снятию и установке деталей автомобиля, обращайтесь к руководству для работников гаражей.

Информацию о монтаже и средствах крепления вы найдете в схеме.

Для инструкций по установке и снятию съемного крюка с шаром, обращайтесь

к прилагаемому руководству по монтажу.

ВНИМАНИЕ:

- * Если потребуются изменения конструкции транспортного средства, следует посоветоваться с дилером автомобиля.
- * Если в точках прикрепления имеется слой битума или противощумовой материал, его следует удалить.
- * Сведения о максимально допустимой массе буксируемого прицепа Вы можете получить у дилера автомобиля.
- * При сверлении следите за тем, чтобы не задеть электропроводку и линии тормозной цепи и подачи горячего.
- * Удалите (если они имеются) пластмассовые затычки из приваренных гаек.
- * После монтажа крюка следует хранить настоящее руководство в комплекте с технической документацией автомобиля.
- * Фирма Brink не отвечает за ущерб, являющийся прямым или косвенным следствием неправильного монтажа, в том числе использования неподходящих инструментов и применения иного способа монтажа или других средств, чем предписано в инструкции, либо неправильного истолкования настоящей инструкции по монтажу.

Outback

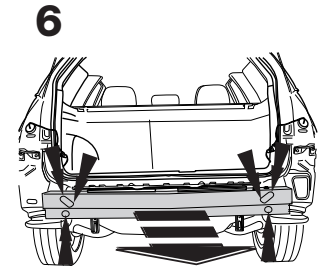
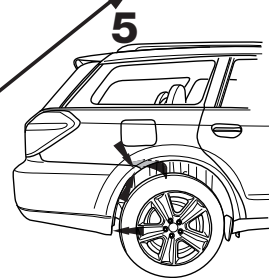
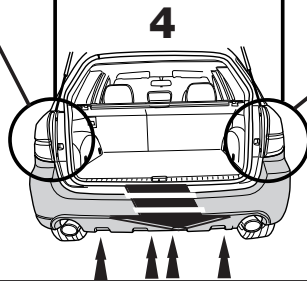
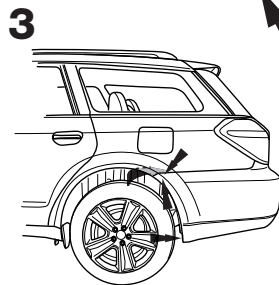
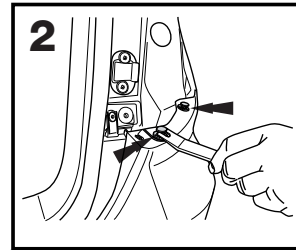
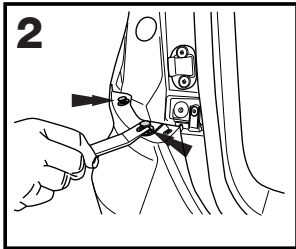
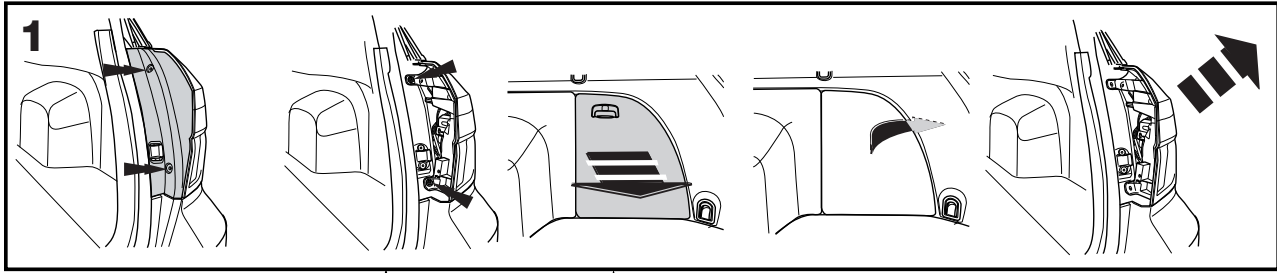

Fig. 1

Legacy Wagon

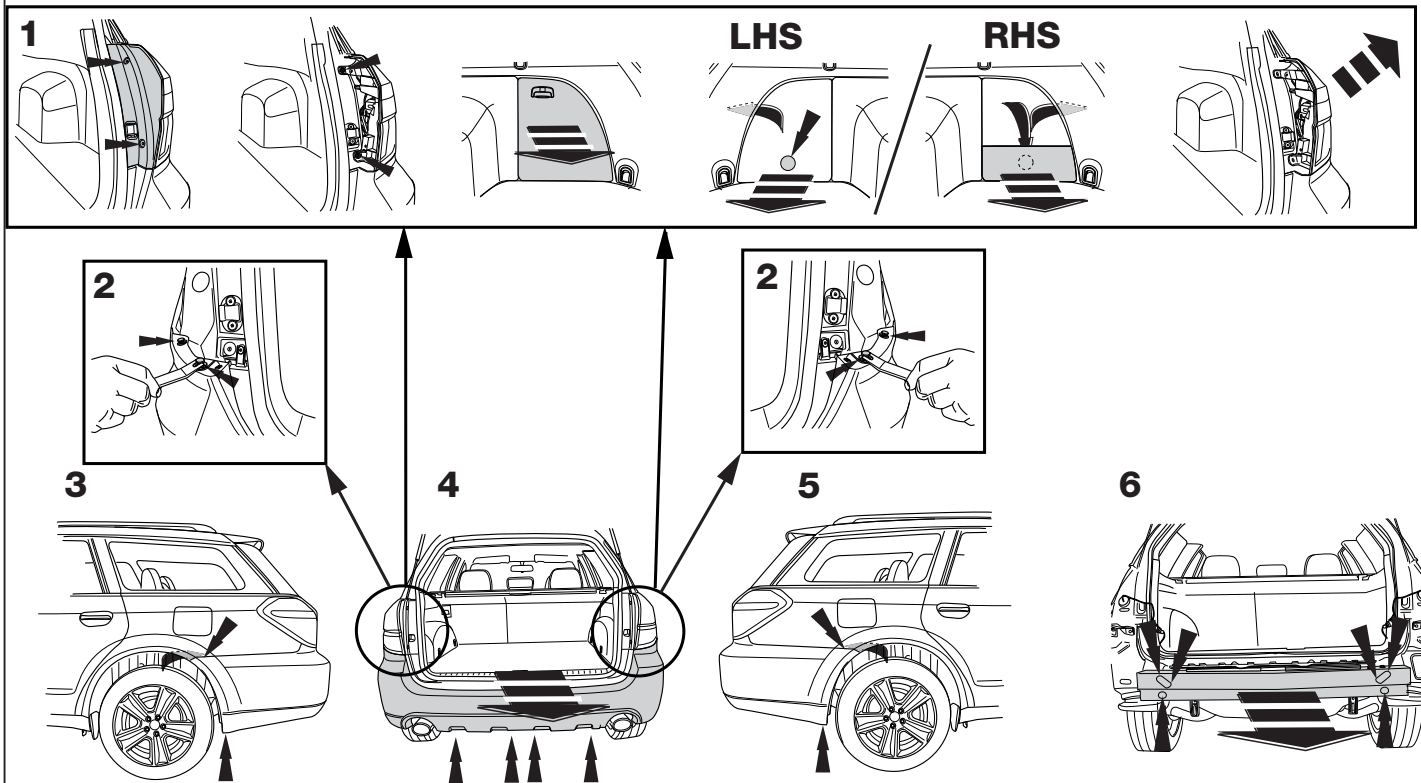

Fig. 1a



Dispositivo di traino tipo: 4664
Per autoveicoli: Subaru Legacy Wagon/Outback; 2004->
Tipo funzionale: BL / BP

Classe e tipo di attacco: A50-X
Omologazione: e11 00-6618
Valore D: 10,1 kN
Carico Verticale max. S: 85 kg
Larghezza rimorchiabile per Caravan e T.A.T.S.: 2,45m vedere CARTA di CIRCOLAZIONE VEICOLO (motrice) + 70 cm = ..arrotondare ai 5 cm superiore (vedi D.M.28/05/85)
Massa rimorchiabile: vedi carta di circolazione dell' autoveicolo

Per verificare l' idoneità del dispositivo di traino omologato a norma CEE 94/20, all' installazione sulla vettura su cui si intende procedere al montaggio, compilare la seguente formula (se necessario declassare la massa rimorchiabile):

$$D = \frac{T \times C}{T + C} \times 0,00981 \leq 10,1 \text{ kN}$$

dove: T= Massa Complessiva Max. della motrice (in kg)
C= Massa Rimorchiabile Max. della motrice (in kg)

DA COMPILARE PER IL COLLAUDO

DICHIARAZIONE DI CORRETTO MONTAGGIO: la sottoscritta Ditta dichiara di aver montato in maniera corretta ed in conformi/ alle prescrizioni sia del costruttore del veicolo che del costruttore del dispositivo stesso il seguente dispositivo di attacco meccanico:

tipo:.....

Il dispositivo di attacco sopra indicato è stato installato su autoveicolo

modello:.....

targa:.....

Data:.....

TIMBRO e FIRMA

Si dichiara inoltre di aver informato l'utente del veicolo sull'USO e MANUTENZIONE del dispositivo stesso.

Template 4664 Legacy Wagon

Place on outside bumper

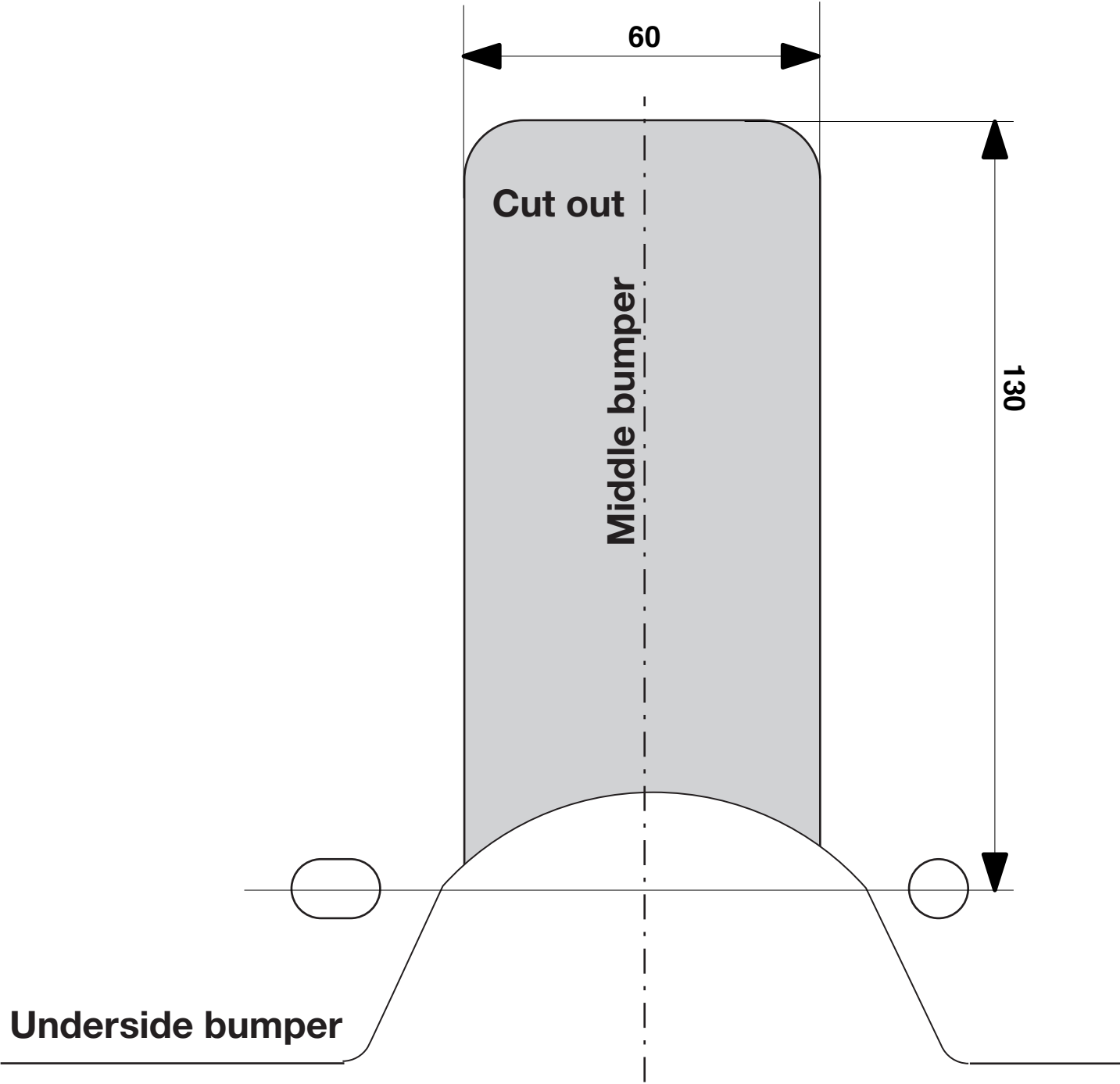

Template 4664 Outback
Place on outside bumper

