

Fitting instructions

Make: Mercedes

E class wagon; 2002->

Type: 4394

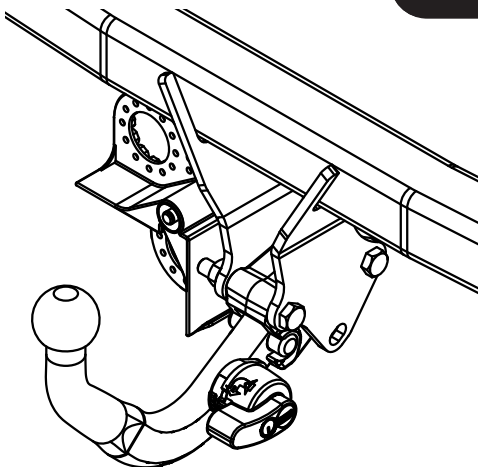

- NL Montagehandleiding
- GB Fitting instructions
- D Montageanleitung
- F Instructions de montage
- S Monteringsanvisningar
- DK Montagevejledning
- E Instrucciones de montaje
- I Istruzioni per il montaggio
- PL Instrukcja montażu
- SF Asennusohjeet
- CZ Pokyny k montáži
- H Szerelési útmutató
- RUS Руководство для монтажа

BRiNK[®]

Your perfect fit
brink.eu

Couplingsclass: A50-X



94/20/EC



e11 00-5110

Max. mass trailer : 2100 kg

Max. vertical load : 88 kg



D-Value: 11.50 kN

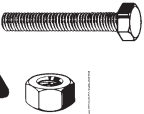



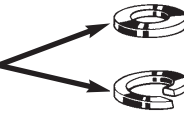

8.8

8

Torque settings for nuts and bolts (8.8)



M6		9,5 Nm
M10		46 Nm
M12		79 Nm 71 Nm (with self locking nuts)

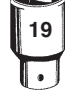

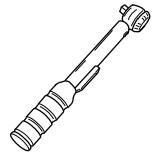
0km **1000km**



+



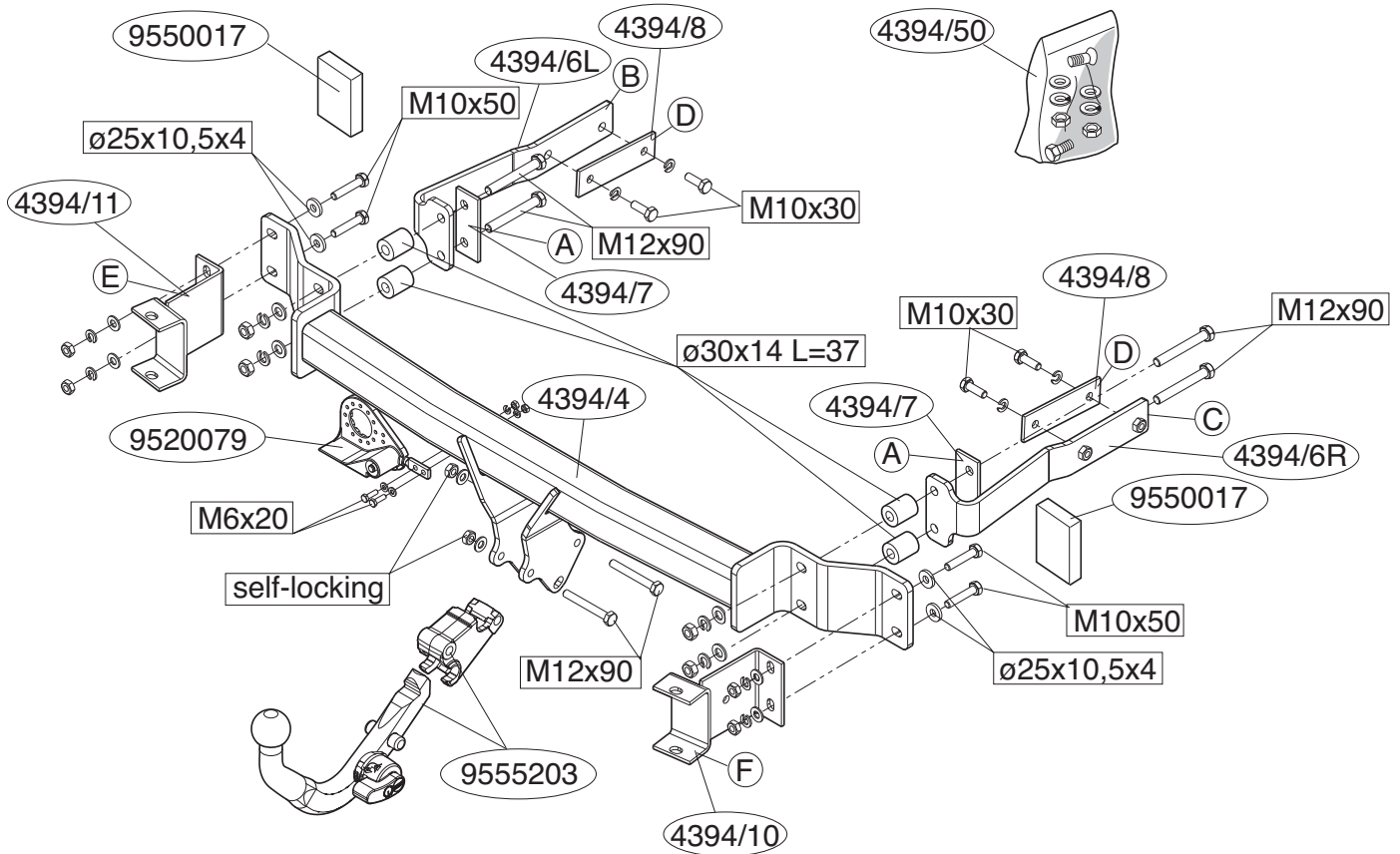

NL**MONTAGEHANDLEIDING:**

1. Maak de bodenvloer in de bagageruimte vrij.
2. Demonteer de achterpanelen en de zijpanelen uit de bagageruimte.
3. Demonteer de bumper.
4. Demonteer de bumpersteunen links en rechts van het bumperbinnenwerk, deze komen te vervallen.
5. Plaats de steunen B en C van de trekhaak in de linker en rechter chasisbalk.
6. Plaats de afstandsbusen over de bouten.
7. Plaats de contra's A inclusief de bouten.
8. Plaats de contra's D in de kofferbak. Draai alle bouten en moeren overeenkomstig tabel vast.
9. Plaats de twee PE schuimblokken als afdichting en kit de aangegeven delen af (zie fig. 1).
10. Plaats de trekhaak tegen het achterpaneel.
11. Draai alle bouten en moeren overeenkomstig tabel vast.
12. Monteer de steunen E en F aan de trekhaak. Monteer het geheel losvast.
13. Monteer het bumperbinnenwerk aan de steunen E en F (gebruik daarbij de originele bouten en moeren).
14. Monteer de bumper (richt de bumper uit).
15. Monteer het kogelhuis.
16. Monteer de wegklapbare stekkerplaat.
17. Draai alle bouten en moeren overeenkomstig tabel vast.
18. Monteer het verwijderde.

Let op: Mercedes voorschrift: Bij de montage van de trekhaak moet een andere koelventilator met een hoger vermogen van 600W in plaats van 400W gemonteerd worden.

Raadpleeg voor demontage en montage van voertuig onderdelen het werkplaats handboek.

Raadpleeg voor montage en bevestigingsmiddelen de schets.

Raadpleeg voor montage en demontage van het afneembare kogelsys-

teem de bijgevoegde montagehandleiding.

BELANGRIJK:

- * Voor eventueel noodzakelijke aanpassing(en) "van het voertuig" dient men de dealer te raadplegen.
- * Indien op de bevestigingspunten een bitumen of anti-dreunlaag aanwezig is, dient deze verwijderd te worden.
- * Voor de max. toegestane massa, welke uw auto mag trekken, dient u uw dealer te raadplegen.
- * Bij het boren dient men er zorg voor te dragen, dat electriciteits-, rem- en brandstofleidingen niet worden geraakt.
- * Verwijder "indien aanwezig" de plastic dopjes uit de puntlasmoeren.
- * Deze handleiding dient na montage bij de voertuigpapieren gevoegd te worden.
- * Brink is niet aansprakelijk voor de schade die het direct of indirect gevolg is van onjuiste montage, daaronder begrepen gebruik van niet-geschikte gereedschappen en het gebruik van andere dan de voorgeschreven montagewijze en middelen, dan wel onjuiste interpretatie van dit onderhavig montagevoorschrift.

GB**FITTING INSTRUCTIONS:**

1. Clear the boot and floor.
2. Remove the rear panels and the side panels from the luggage space.
3. Remove the bumper.
4. Remove the bumper supports from left and right along with the bumper inner fittings, they will no longer be needed.
5. Position support B and C of the tow bar into the left and right chassis member.
6. Position backplates D in the boot. Tighten all nuts and bolts to the torque indicated in the table.
7. Position backplates A Including the bolts.
8. Position the spacer tubes over the bolts.
9. Place the two PE foam blocks as spacers and seal the portions indicated (see fig. 1).

10. Tighten all nuts and bolts to the torque indicated in the table.
11. Position the tow bar against the back panel.
12. Fit supports E and F onto the tow bar. Fit the whole hand-tight.
13. Fit the bumper inner fittings to the supports E en F . (using the original nuts and bolts).
14. Fit the bumper. (align the tow bar).
15. Fit the ball housing.
16. Fit the foldaway socket plate.
17. Tighten all nuts and bolts to the torque indicated in the table.
18. Fit the section removed.

Attention: Mercedes instruction: for mounting the towbar another fan cooling with a higher capacity of 600W instead of 400W has to be mounted.

For dismantling and fitting the vehicle parts, see the site handbook.

For fitting instructions and attachment method, see drawing.

See the assembly manual supplied for instructions on fitting the removable ball system.

NOTE:

* **Should this installation process entail the cutting of the bumper – conformation MUST be obtained by the installation engineer of the customer's acceptance prior to completion. Brink International do not accept responsibility for any matters arising as a result of this miscommunication.**

* The dealer should be consulted for possible necessary adjustment(s) "of the vehicle".

* Remove the insulating material from the contact area of the fitting points.

* Consult your dealer for the maximum tolerated pull weight and ball hitch pressure of your vehicle.

* Do not drill through electrical-, brake- or fuellines.

* Remove (if present) the plastic caps from the spot welding nuts.

* This fitting instruction has to be enclosed in the vehicle documents after

fitting the towbar.

* Brink is not liable for damage caused directly or indirectly by incorrect assembly, including the use of unsuitable tools, the use of other assembly methods and means than the ones outlined, and the incorrect interpretation of these assembly instructions.

D

MONTAGEANLEITUNG:

1. Den Fußboden im Kofferraum frei machen.
2. Die Rückwände und die Seitenwände aus dem Kofferraum entfernen.
3. Die Stoßstange abmontieren.
4. Die Stoßstangenhalterungen links und rechts von der Stoßstangeninnenverkleidung abmontieren , Diese werden nicht mehr benötigt.
5. Die Halterungen B+C der Anhängervorrichtung in das linke und rechte Langträger einsetzen.
6. Die Gegenplatten D im Kofferraum anlegen. Alle Schrauben und Muttern gemäß den Angaben in der Tabelle festdrehen.
7. Die GegenplattenA anlegen.einschließlich der Schrauben
8. Die Distanzhülsen über die Schrauben schieben.
9. Die zwei PE-Schaumblöcke als Dichtung anbringen und die angegebenen Teile kitten (siehe Abb. 1).
10. Die Anhängervorrichtung gegen die Rückwand anlegen.
11. Alle Schrauben und Muttern gemäß den Angaben in der Tabelle festdrehen.
12. Die Halterungen E und F an die Anhängervorrichtung montieren. Das Ganze halbfest anbringen.
13. Die Stoßstangeninnenverkleidung an die Halterungen E und F montieren (dazu die originalen Schrauben und Muttern verwenden).
14. Die Stoßstange montieren (die Stoßstange ausrichten).
15. Das Kugelgehäuse montieren.
16. Die wegklappbare Steckdosenplatte montieren.
17. Alle Schrauben und Muttern gemäß den Angaben in der Tabelle festdrehen.
18. Das Entfernte montieren.

Achtung: Mercedes Vorschrift: Bei montage einer Anhängervorrichtung

muß ein anderer Kühlventilator mit einer höheren Leistung von 600W statt 400W montiert werden.

Für die Demontage und Montage von Fahrzeugteilen das Werkstatt-Handbuch zu Rate ziehen.

Für die Montage und die Befestigungsmittel die Skizze zu Rate ziehen.

Für die Montage und Demontage des abnehmbaren Kugelsystems die beiliegende Montageanleitung zu Rate ziehen.

HINWEISE:

- * Für (eine) eventuell erforderliche Anpassung(en) "des Fahrzeugs" ist der Händler zu Rate zu ziehen.
- * Im Bereich der Anlageflächen muß Unterbodenschutz, Hohlraumkonservierung (Wachs) und Antidröhnmaterial entfernt werden.
- * Vor dem Bohren prüfen, daß keine, dort eventuell vorhandene Leitungen beschädigt werden können.
- * Alle Bohrspäne entfernen und gebohrte Löcher gegen Korrosion schützen.
- * Entfernen Sie "falls vorhanden", die Plastikkappen von den Punktschweißmuttern.
- * Für das höchstzulässige Zuggewicht und der erlaubte Kugeldruck Ihres Fahrzeugs ist IhrHändler zu befragen.
- * Die Quetschmuttern müssen nach einem späteren lösen der Muttern gegen neue ausgetauscht werden, da ansonsten die Sicherungswirkung nicht mehr garantiert ist!
- * Brink haftet nicht für Schäden, die als direkte oder indirekte Folge einer nicht ordnungsgemäßen Montage auftreten, darunter fallen auch die Benutzung von ungeeigneten Werkzeugen, andere als die vorgeschriebenen Montageverfahren und Montagemittel sowie eine fehlerhafte Interpretation der betreffenden Montageanweisung.

F

INSTRUCTIONS DE MONTAGE:

1. Dégager le plancher du coffre.
2. Déposer les panneaux arrière et les panneaux latéraux du coffre.
3. Démontez le pare-chocs.

4. Démontez les supports du pare-chocs à gauche à droite de la garniture, Ils ne seront plus utilisés.
7. Positionner les supports B +C de l'attache-remorque dans le longeron de châssis à gauche et à droite.
8. Positionner les contre-pièces D dans le coffre. Serrer tous les boulons et écrous conformément au tableau.
5. Positionner les contre-pièces A y compris les boulons.
6. Positionner les entretoises par-dessus les boulons.
9. Placer les deux blocs de mousse PE en guise de colmatage et boucher les parties indiquées (voir la fig.1).
10. Serrer tous les boulons et écrous conformément au tableau.
11. Monter l'attache-remorque contre le panneau arrière.
12. Monter les supports E et F sur l'attache-remorque. Serrer l'ensemble à la main.
13. Monter la garniture intérieure du pare-chocs sur les supports E et F (utiliser pour cela les boulons et les écrous d'origine).
14. Monter le pare-chocs (centrer le pare-chocs).
15. Monter le logement de la rotule.
16. Monter la prise électrique escamotable.
17. Serrer tous les boulons et écrous conformément au tableau.
18. Monter ce qui a été retiré.

Attention: instruction de Mercedes: pour monter l'attelage un autre ventilateur de refroidissement avec une capacité plus haut de 600W au lieu de 400W doit être monté.

Pour le montage et le démontage des pièces du véhicule, consulter la notice du fabricant.

Consulter le croquis pour voir le montage et les moyens de fixation.

Pour le montage et le démontage de la rotule amovible, consulter la notice de montage jointe.

REMARQUE:

- * Pour une/des adaptations indispensables sur le véhicule, veuillez consulter le concessionnaire.
- * Enlever la couche de bitume ou d'anti-tremblement qui recouvre éven-

tuellement les points de fixation.

- * Pour connaître le poids de traction maximum et le poids en flèche sur la rotule autorisée du véhicule, veuillez consulter votre concessionnaire.
- * Veiller en perçant à ne pas endommager les conduites de électrique, de frein et de carburant.
- * Retirer "si présents" les embouts en plastique des écrous de soudure par point.
- * Cette notice de montage doit être conervée à bord du véhicule après montage de l'attelage.
- * Brink décline toute responsabilité pour les dommages qui pourraient directement ou indirectement résulter d'un montage incorrect, y compris l'utilisation d'outils inappropriés et l'utilisation d'un mode d'emploi et de moyens autres que ceux prescrits, ou bien résulter d'une interprétation inexacte des présentes instructions de montage.

S

MONTERINGSANVISNINGAR:

1. Frigör golvet i bagageutrymmet.
2. Demontera bakpanelerna och sidopanelerna ur bagageutrymmet.
3. Demontera stötfångaren.
4. Demontera till höger och vänster stötfångarens stag från innanmätet., dessa förfaller.
7. Placera dragkrokens stag B+C i den högra och vänstra chassibalken.
8. Placera motbrickorna D i bagageutrymmet. Momentdrag alla skruvar och muttrar enligt tabellen.
5. Montera motbrickorna A. inklusive skruvarna.
6. Placera distansbussningarna över skruvarna.
9. Placera de två PE-skumblocken som distanshållare och tillslut delarna enligt figuren (se fig. 1).
10. Momentdrag alla skruvar och muttrar enligt tabellen.
11. Montera dragkroken mot bakpanelen.
12. Montera stagen E och F på dragkroken. Montera det hela löst fast.
13. Montera stötfångarens innanmäte vid stagen E och F (använd därvid originalskruvarna och –muttrarna).
14. Montera stötfångaren (rikta stötfångaren).

15. Montera kulhuset.

16. Montera den fällbara kontaktplattan.

17. Momentdrag alla skruvar och muttrar enligt tabellen.

18. Montera det som avlägsnats.

Obs: Mercedes-föreskrift: Vid montering av dragkroken måste en annan, kraftigare kylarfläkt monteras med en effekt på 600W i stället för 400W.

Se de bifogade monteringsanvisningarna för montering och demontering av det löstagbara kulsystemet.

Se skissen för montering och monteringsmaterial.

Se de bifogade monteringsanvisningarna för montering och demontering av det löstagbara kulsystemet.

OBS:

- * Kontakta återförsäljaren om fordonet eventuellt bör modifieras.
- * Om det finns ett bitumen- eller stötdämpande lager vid kontaktytor skall detta avlägsnas.
- * Kontakta din återförsäljare för ditt fordons max. dragvikt och tillåtna kult-ryck.
- * Vid borring skall man se till att elektrisk-, broms- och bränsleledningarna inte skadas.
- * Avlägsna de små plastlocken - om dessa finns - från punktsvetsmuttrarna.
- * Efter att draget är monterat, placera monteringsanvisningen tillsammans bilens övriga dokument.
- * Brink är inte ansvariga för skada som orsakats direkt eller indirekt av felaktig montering, inklusive användning av olämpliga verktyg, andra monteringsmetoder och processer än de som beskrivs, samt felaktig tolkning av dessa monteringsinstruktioner.

DK

MONTERINGSVEJLEDNING:

1. Ryd bunden i bagagerummet..
2. Demonter bagpanelerne og sidepanelerne fra bagagerummet.

3. Demonter kofangeren.
4. Demonter kofangerstøtterne til venstre og højre på kofangerinderstykket., disse bliver overflødige.
5. Anbring støtterne B+C fra anhængertrækket i den venstre og højre chassisvange.
6. Anbring spændpladerne D i bagagerummet. Spænd alle bolte og møtrikker jf. tabellen.
7. Anbring spændpladerne A heller ikke boltene.
8. Anbring afstandsbøsningerne over boltene.
9. Anbring de to PE skumblokke som tætningsmateriale og smør kit på de markerede dele (jævnfør fig. 1).
10. Monter anhængertrækket imod bagpanelet.
11. Spænd alle bolte og møtrikker jf. tabellen.
12. Monter støtterne E og F på anhængertrækket. Monter helheden løst-fast.
13. Monter indersiden af kofangeren på støtterne E og F (brug de oprindelige bolte og møtrikker).
14. Monter kofangeren (ret kofangeren ud).
15. Monter kuglehuset.
16. Monter klapkontaktpladen.
17. Spænd alle bolte og møtrikker jf. tabellen.
18. Monter de fjernede dele.

NB: Mercedes-forskrift: Ved montering af anhængertræk skal der monteres en køleventilator med større kapacitet - 600W i stedet for 400W.

Rådfør for demontering og montage af dele til køretøjet arbejdsp-ladshåndbogen.

Rådfør for montage og montage midler skitsen.

Rådfør for montage og demontering af det aftagelige kuglesystem den vedlagte montagevejledning.

BEMÆRK:

- * Kontakt forhandleren i forbindelse med eventuelle påkrævede ændring(er) på køretøjet.
- * Undervognsbehandlingen skal fjernes de steder hvor trækket ligger an

mod bilen.

- * Kontakt Deres forhandler for oplysninger om den maksimale trækraft og det tilladte kugletryk.
- * Vær forsigtig ikke at bore i ledninger-,bremse eller benzinslange
- * Fjern plasticpropperne "om de findes" fra de punktsvejsede møtrikker.

* Brink er ikke ansvarlig for skade der direkte eller indirekte er forårsaget af forkert montage, herunder også iberegnet brug af forkert værktøj og anvendelse af anden montage metode og andre montage midler end de foreskrevne samt fejltolkning af den medfølgende montagevejledning.

* DENNE MONTERINGSVEJLEDNING SKAL MEDBRINGES VED SYN.

E INSTRUCCIONES DE MONTAJE:

1. Despejar el suelo en el maletero.
2. Desmontar los paneles traseros y los paneles laterales del maletero.
3. Desmontar el parachoques.
4. Desmontar los soportes del parachoques a la izquierda y a la derecha del armazón interior del parachoques, los mismos quedan anulados.
5. Instalar los soportes B+C del gancho de remolque en el larguero de chasis izquierdo y derecho.
6. Instalar las contratueras D en el maletero. Apretar todos los tornillos y tuercas de acuerdo con los puntos de la tabla.
7. Instalar las contratueras A Inclusive los tornillos.
8. Instalar los tubos distanciadores sobre los tornillos.
9. Colocar ambos bloques de espuma PE para tapar y sellar con pegamento las partes indicadas (véase la fig. 1).
10. Montar el gancho de remolque en el chasis. contra el panel trasero.
11. Apretar todos los tornillos y tuercas de acuerdo con los puntos de la tabla.
12. Montar los soportes E y F en el gancho de remolque. Montar el conjunto sin apretar del todo.
13. Montar el armazón interior del parachoques en los soportes E y F (uti-

- lizándose los tornillos y tuercas originales).
14. Montar el parachoques (equilibrar el parachoques).
 15. Montar la caja de la bola.
 16. Montar la placa enchufe batiente.
 17. Apretar todos los tornillos y tuercas de acuerdo con los puntos de la tabla.
 18. Montar lo retirado.

Atención: disposición de Mercedes: Al montar un gancho de tiro se debe montar un ventilador de refrigeración de 600W en lugar de 400W.

Consultar para el desmontaje y montaje de piezas del vehículo el manual de instalación de taller.

Consultar el croquis para el montaje y medios de fijación.

Consultar para el montaje y desmontaje del sistema de la bola extraíble las instrucciones de montaje adjuntas.

N.B.:

- * Para (una) eventual(es) adaptación(es) 'del vehículo' consúltese al concesionario.
- * Si en los puntos de fijación hay una capa de betún o anti-choque hay que quitarla.
- * Consulte a su concesionario para el peso máximo de tracción y la presión de la bola admitida de su vehículo.
- * No agujerear cable de eléctrico, tubos de freno o gasolina"
- * Retirar, si presentes, los capuchones de plástico de las tuercas de soldadura por punto.
- * Guarde estas instrucciones junto a la documentación del vehículo después del montaje del enganche.
- * Brink no se responsabiliza por daños causados, directa o indirectamente, por un montaje incorrecto, incluyendo el uso de herramientas inadecuadas, por el uso de métodos de montaje y medios distintos a los indicados y por la interpretación incorrecta de estas instrucciones de montaje.



ISTRUZIONI PER IL MONTAGGIO:

1. Liberare il fondo del bagagliaio.
2. Smontare i pannelli posteriori e laterali dal bagagliaio.
3. Smontare il paraurti.
4. Smontare i sostegni del paraurti a sinistra e a destra dell'anima del paraurti, questi pezzi non dovranno più essere montati.
5. Inserire i sostegni B+C del gancio traino nel montante sinistro e destro del telaio.
6. Posizionare le contropiastre D all'interno del bagagliaio. Serrare tutti i dadi e bulloni alle coppie di serraggio indicate in tabella.
7. Posizionare le contropiastre A Inclusi i bulloni.
8. Inserire le bussole distanziatrici sui bulloni.
9. Usare i due blocchi di polistirolo espanso come isolante e fissarli applicando un collante sulle superfici indicate (vedi fig. 1).
10. Inserire il gancio. contro il pannello posteriore.
11. Serrare tutti i dadi e bulloni alle coppie di serraggio indicate in tabella.
12. Montare i sostegni E ed F sul gancio traino. Montare l'insieme senza serrare.
13. Montare l'anima del paraurti sui sostegni E ed F (utilizzando i dispositivi di fissaggio originali).
14. Montare il paraurti (dirigendolo verso l'esterno).
15. Montare l'alloggiamento della sfera.
16. Montare la piastra di contatto a scomparsa.
17. Serrare tutti i dadi e bulloni alle coppie di serraggio indicate in tabella.
18. Montare quanto rimosso.

Attenzione: disposizioni della Mercedes: in conseguenza del montaggio del gancio di traino deve essere montata un'altra ventola di raffreddamento con una potenza superiore di 600W, invece di una ventola da 400W.

Per lo smontaggio ed il montaggio dei componenti del veicolo consultare il manuale tecnico dell'officina.

Consultare il disegno per il montaggio ed i dispositivi di fissaggio.

Per il montaggio e lo smontaggio del sistema a sfera rimovibile, consultare le istruzioni di montaggio allegate.

N.B.:

- * Per eventuali necessari adattamenti "del veicolo" si consiglia di consultare il fornitore.
- * Rimuovere lo strato di materiale isolante dai punti d'attacco.
- * Per il peso complessivo trainabile della Vostra vettura, consultate il Vostro rivenditore autorizzato.
- * Praticando i fori, prestare attenzione a non danneggiare i cavi elettrici, i cavi del freno e i condotti del carburante.
- * Rimuovere, se presenti, i coperchietti in plastica dai dadi di saldatura per punto.
- * Questa istruzione di montaggio deve essere allegata ai documenti del veicolo dopo l'installazione del gancio.
- * Brink non può essere ritenuta responsabile per eventuali danni direttamente o indirettamente dovuti ad un errato montaggio, intendendo con ciò anche l'uso di attrezzi non idonei e l'uso di metodi e mezzi di montaggio diversi da quelli prescritti, nonché all'errata interpretazione delle seguenti istruzioni di montaggio.

PL

INSTRUKCJA MONTAŻU:

1. Opróżnić podłogę w bagażniku.
3. Zdemontować zderzak.
4. Zdemontować wsporniki zderzaka po prawej i lewej stronie wyposażenia wewnętrznego zderzaka, one nie będą ponownie używane.
5. Umieścić wsporniki B i C zderzaka w lewym i prawym wzdłużniku ramy podwozia.
6. Umieścić przeciwnakrętki D w bagażniku. Dokręcić wszystkie śruby i nakrętki zgodnie z tabelą.
7. Umieścić przeciwnakrętki A wraz ze śrubami.
8. Umieścić tuleje odległościowe na śrubach.
9. Umieścić obydwa klocki styropianowe jako uszczelnienie i wypełnić kitem wskazane części (patrz rys. 1).
10. Umieścić hak holowniczy przy tylnym panelu.

11. Dokręcić wszystkie śruby i nakrętki zgodnie z tabelą.
12. Zamontować wsporniki E i F na zderzaku. Całość luźno zamontować.
13. Zamontować wyposażenie wewnętrzne zderzaka na wspornikach E i F (zastosować przy tym oryginalne śruby i nakrętki).
14. Zamontować zderzak (wypoziomować zderzak).
15. Zamontować obudowę kuli.
16. Zamontować składaną płytę z gniazdem wtykowym.
17. Dokręcić wszystkie śruby i nakrętki zgodnie z tabelą.
18. Zamontować to co zostało usunięte

Uwaga: instrukcja Mercedes: podczas montażu haka holowniczego musi być zamontowany drugi wentylator chłodzący o wyższych parametrach 600 W zamiast 400 W..

Co do montażu i montowania części pojazdu zapoznać się z podręcznikiem warsztatowym.

Co do montażu i demontażu zdejmowanej kuli zapoznać się z załączoną instrukcją montażu.

Wskazówki:

- Po przejechaniu 1000 km dokręcić wszystkie elementy skręcane.
 - Podczas ewentualnych odwiertów upewnić się czy w pobliżu nie znajdują się przewody instalacji elektrycznej, przewody hydrauliczne lub przewody paliwowe.
 - Wszystkie ubytki powłoki lakierniczej zabezpieczyć przed korozją.
 - Należy wyjąć ewentualne plastikowe zaślepki w punktach przyspawanych nakrętek.
 - Stosować nakrętki oraz śruby gatunkowe dostarczone w komplecie.
 - Utrzymywać kulę w czystości, oraz pamiętać o regularnym jej smarowaniu.
 - Hak holowniczy zarejestrować w stacji diagnostycznej.
- Zastosowanie się do powyższych wskazań gwarantuje Państwu bezpieczeństwo, niezawodność i sprawność naszego wyrobu przez cały okres jego użytkowania.

* Brink ei ole vastuussa vioittumisesta, joka on suoraan tai epäsuoraan aiheutunut väärästä asennuksesta samoin kuin sopimattomien työkalujen käytöstä, muiden kuin ohjeissa mainittujen asennusmenetelmien tai välineiden käytöstä sekä kyseisten asennusohjeiden väärintulkinnasta.

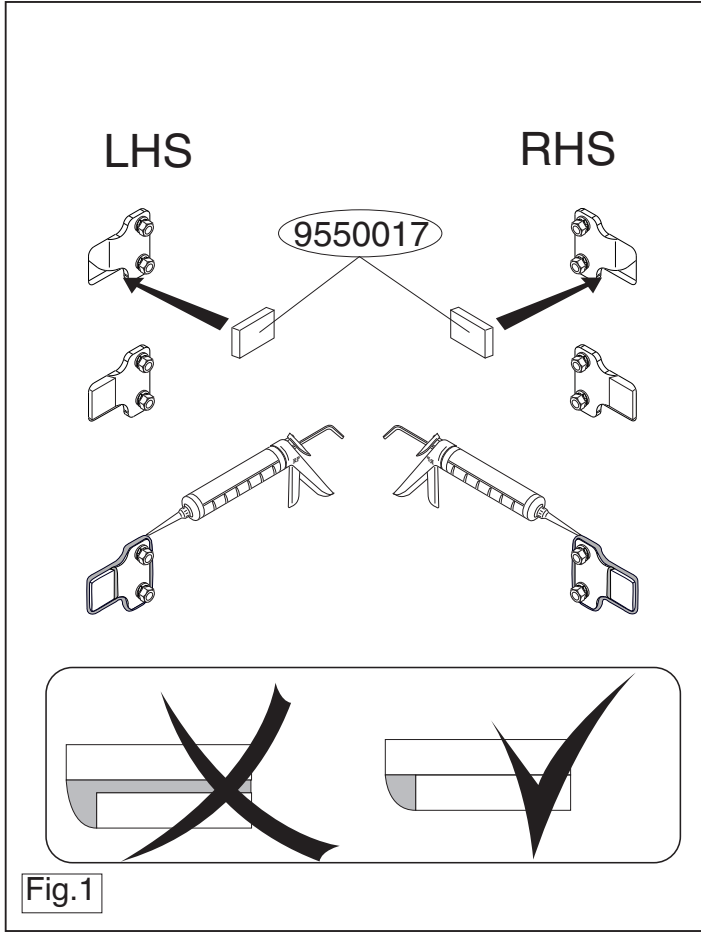

Fig.1

