

Fitting instructions

Make: BMW

7-Serie; 1994->

Type: 4368

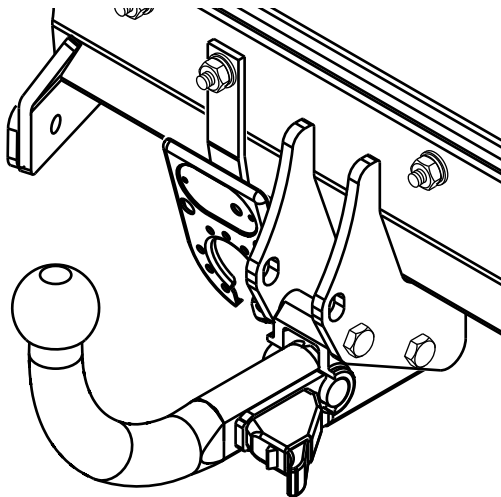

- NL Montagehandleiding
- GB Fitting instructions
- D Montageanleitung
- F Instructions de montage
- S Monteringsanvisningar
- DK Montagevejledning
- E Instrucciones de montaje
- I Istruzioni per il montaggio
- PL Instrukcja montażu
- SF Asennusohjeet
- CZ Pokyny k montáži
- H Szerelési útmutató
- RUS Руководство для монтажа

BRINK®

Your perfect fit
brink.eu

Couplingsclass: A50-X



94/20/EC



e11 00-5121

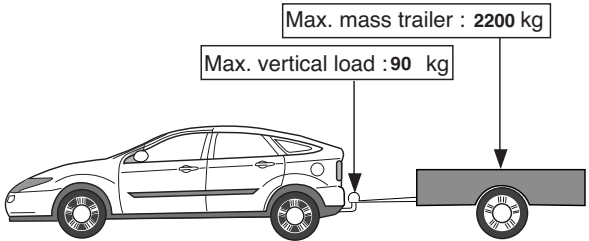

Max. mass trailer : **2200 kg**

Max. vertical load : **90 kg**

D-Value: 11.80 kN

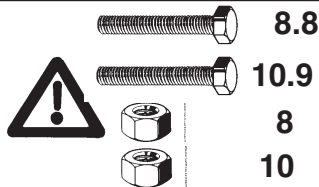

8.8

10.9

8

10

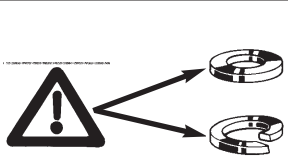

Torque settings for nuts and bolts (8.8)

M10 10 46Nm



Torque settings for nuts and bolts(10.9)

M10 17 71 Nm **60Nm(self-locking)**



0km **1000km**



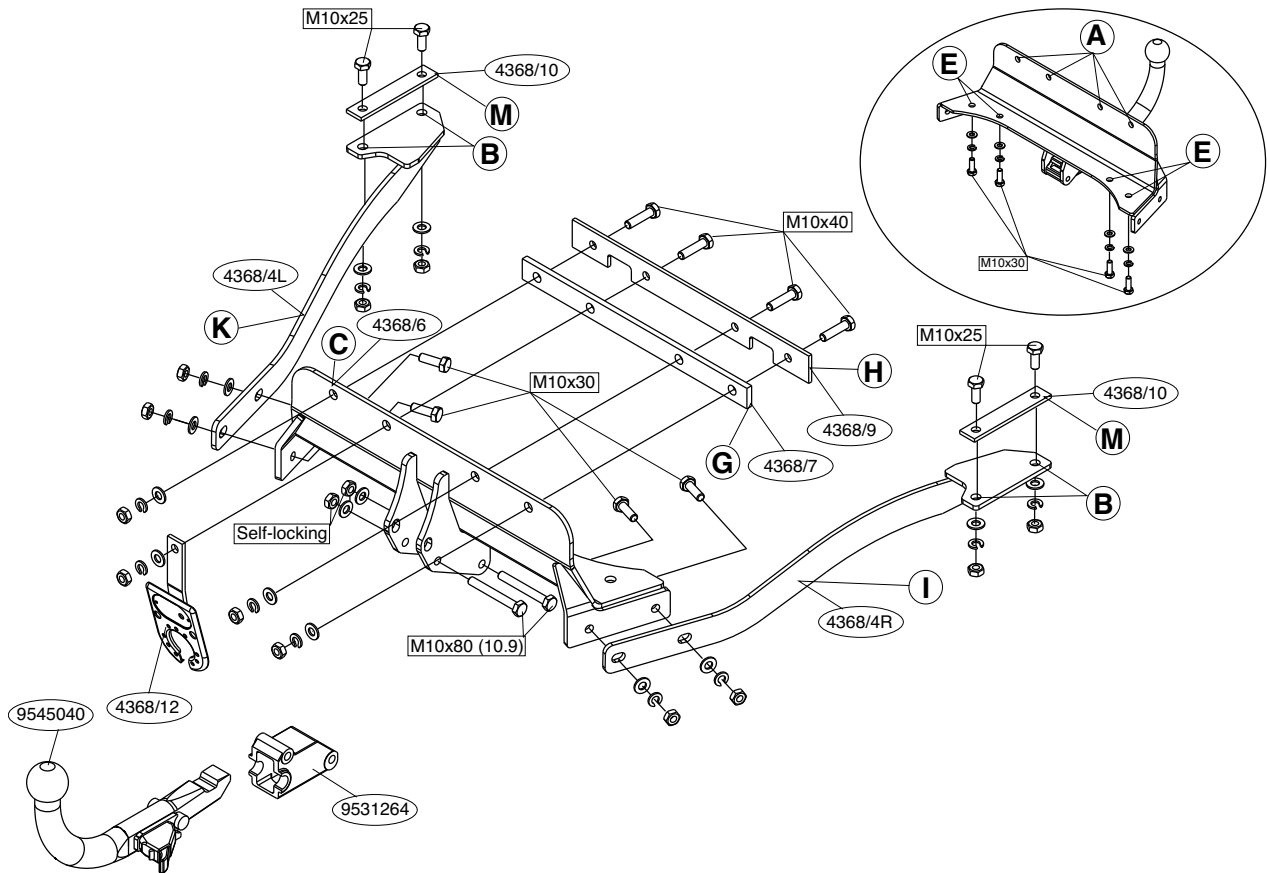

1. Open de kofferruimte en verwijder de vloermat, het reservewiel alsmede de kunststofzijpanelen. Verwijder eveneens de bekleding van de achterwand.
2. Demonteer de bumper. Los de achterste dempers van hun ophangpunt en verwijder de hitteschilden. Boor overeenkomstig fig.1 en fig.2 de door pijlen aangegeven blindgaten (A en B) $\varnothing 11\text{mm}$ door respectievelijk achterpaneel en bodenvloer.
3. Plaats het trekhaakdeel C en bevestig deze t.p.v. de punten E op de in het voertuig corresponderende gaten d.m.v. vier bouten M10x30 inclusief veer- en sluitringen handvast. Bevestig t.p.v. de punten A vier bouten M10x40 inclusief stekkerplaat, veer-, sluitringen, moeren, vulstrip G en contra H in de kofferbak tegen de achterwand.
4. Plaats de steunen I en K en bevestig deze d.m.v. vier bouten M10x30 inclusief veer-, sluitringen en moeren aan trekhaak deel C. Bevestig t.p.v. de punten B vier bouten M10x25 inclusief contra's M op de bodenvloer, veer-, sluitringen en moeren. Monteer het kogelhuis d.m.v. twee bouten M10x80(10.9) inclusief sluitringen en zelfborgende moeren (10). Draai alle bouten en moeren overeenkomstig de tabel vast.
5. Zaag overeenkomstig fig.3 het aangegeven deel uit de bumper en plaats indien kogel niet geplaatst is, de afdekplaat. Herplaats het onder punt 1 en 2 verwijderde.

Raadpleeg voor demontage en montage van voertuig onderdelen het werkplaats handboek.

Raadpleeg voor montage en bevestigingsmiddelen de schets.

Voor de montage en demontage van de afneembare kogel dient men de bijgesloten handleiding te raadplegen.

BELANGRIJK:

- * Voor eventueel noodzakelijke aanpassing(en) "van het voertuig" dient men de dealer te raadplegen.
- * Indien op de bevestigingspunten een bitumen of anti-dreunlaag aanwezig is, dient deze verwijderd te worden.
- * Voor de max. toegestane massa, welke uw auto mag trekken, dient u uw dealer te raadplegen.
- * Bij het boren dient men er zorg voor te dragen, dat electriciteits-, rem- en brandstofleidingen niet worden geraakt.
- * Verwijder "indien aanwezig" de plastic dopjes uit de puntlasmoeren.
- * Deze handleiding dient na montage bij de voertuigpapieren gevoegd te worden.

1. Open the boot and remove the floor mat, the spare wheel and the plastic side panels. Also remove the covering from the rear wall.
2. Remove the bumper. Release the rearmost silencers from their mounting point and remove the heatshields. Drill the $\varnothing 11\text{mm}$ blind holes (A and B) shown by arrows in fig. 1 and fig. 2 through the rear panel and vehicle floor respectively.
3. Fit tow bar section C in place and attach four M10x30 bolts with flat and spring washers at points E, corresponding to the holes in the vehicle, tightening finger-tight. Fit four M10x40 bolts with socketplate, spring and flat washers, nuts, spacer strip G and back plate H at points A in the boot against the rear wall.
4. Fit brackets I and K and attach these to tow bar section C using four M10x30 bolts with spring and flat washers and nuts. Fit four M10x25 bolts with back plates M on the vehicle floor, spring and flat washers and nuts at points B. Fit the ball housing using two M10x80 (10.9) bolts with flat washers and self-locking nuts (10). Tighten all nuts and bolts to the values shown in the table.

5. Saw the indicated section out of the bumper, as shown in fig. 3, and if the ball hitch is not fitted, fit the cover. Refit the items removed in steps 1 and 2.

For dismantling and fitting the vehicle parts, see the site handbook. For fitting instructions and attachment method, see drawing. The enclosed instructions should be consulted for attachment and removal of the detachable ball hitch.

NOTE:

*** Should this installation process entail the cutting of the bumper – conformation MUST be obtained by the installation engineer of the customer’s acceptance prior to completion. Brink International do not accept responsibility for any matters arising as a result of this miscommunication.**

- * The dealer should be consulted for possible necessary adjustment(s) "of the vehicle".
- * Remove the insulating material from the contact area of the fitting points.
- * Consult your dealer for the maximum tolerated pull weight and ball hitch pressure of your vehicle.
- * Do not drill through electrical-, brake- or fuellines.
- * Remove (if present) the plastic caps from the spot welding nuts.
- * This fitting instruction has to be enclosed in the vehicle documents after fitting the towbar.

D

MONTAGEANLEITUNG:

1. Den Kofferraum öffnen und die Bodenmatte, das Reserverad sowie die Kunststoffseitenverkleidungen entfernen. Ebenso die Rückwandverkleidung entfernen.
2. Die Stoßstange abmontieren. Die hintere Dämpfer von die Aufhängung lösen, und die Hitzeschilder entfernen. Gemäß Fig.1 und Fig.2 die durch Pfeile angegebenen Sacklöcher (A und B) $\varnothing 11\text{mm}$ durch

Rückverkleidung bzw. Boden bohren.

3. Das Stück C der Kupplungskugel mit Halterung anbringen und bei den Punkten E an den im Fahrzeug korrespondierenden Löchern mit Hilfe von vier M10x30-Schrauben einschließlich Federringen und Unterlegscheiben leicht befestigen. Bei den Punkten A vier M10x40-Schrauben einschließlich die Steckdosenplatte, Federringen und Unterlegscheiben, Muttern, Füllstreifen G und Gegenplatte H im Kofferraum gegen die Rückwand befestigen.
4. Die Halterungen I und K plazieren und mit Hilfe von vier M10x30-Schrauben einschließlich Federringen, Unterlegscheiben und Muttern am Stück C der Kupplungskugel mit Halterung befestigen. Bei den Punkten B vier M10x25-Schrauben einschließlich Gegenplatten M (auf Boden), Federringen, Unterlegscheiben und Muttern befestigen. Das Kugelgehäuse mit Hilfe von zwei M10x80 (10.9)-Schrauben einschließlich Unterlegscheiben und Muttern (10) montieren. Alle Schrauben und Muttern gemäß Tabelle festdrehen.
5. Gemäß Fig.3 das angegebene Stück aus der Stoßstange sägen, und Abdeckplatte "falls Kugel nicht angebracht ist" anbringen. Das unter Punkt 1 und 2 Entfernte wieder anbringen.

Für die Demontage und Montage von Fahrzeugteilen das Werkstatt-Handbuch zu Rate ziehen.

Für die Montage und die Befestigungsmittel die Skizze zu Rate ziehen.

Zur Montage und Demontage der abnehmbaren Kugel muß beigefügte Anleitung zu Rate gezogen werden.

HINWEISE:

- * Für (eine) eventuell erforderliche Anpassung(en) "des Fahrzeugs" ist der Händler zu Rate zu ziehen.
- * Im Bereich der Anlageflächen muß Unterbodenschutz, Hohlraumkonservierung (Wachs) und Antidröhnmaterial entfernt werden.
- * Vor dem Bohren prüfen, daß keine, dort eventuell vorhandene Leitungen

beschädigt werden können.

- * Alle Bohrspäne entfernen und gebohrte Löcher gegen Korrosion schützen.
- * Entfernen Sie "falls vorhanden", die Plastikklappen von den Punktschweißmuttern.
- * Für das höchstzulässige Zuggewicht und der erlaubte Kugeldruck Ihres Fahrzeugs ist Ihr Händler zu befragen.
- * Die Quetschmuttern müssen nach einem späteren lösen der Muttern gegen neue ausgetauscht werden, da ansonsten die Sicherungswirkung nicht mehr garantiert ist!

F

INSTRUCTIONS DE MONTAGE:

1. Ouvrir le coffre et retirer le tapis de sol, la roue de secours ainsi que les panneaux latéraux en plastique. Retirer également le revêtement de la paroi arrière.
2. Démontez le pare-chocs. Détacher les amortisseurs arrière de leur point de suspension et déposer le bouclier thermique. Percer de $\varnothing 11\text{mm}$ les encoches (A et B) indiquées par des flèches à travers, respectivement, le panneau arrière et le plancher du fond conformément aux fig.1 et 2.
3. Positionner la partie C de l'attache-remorque et la fixer à l'emplacement des points E sur les trous correspondants dans le véhicule à l'aide de quatre boulons M10x30 (sans les serrer), y compris les rondelles grower et de blocage. Monter à l'emplacement des points A, quatre boulons M10x40, y compris la prise électriques, rondelles grower et de blocage, les écrous, la plaque de calage G et la contre-pièce H dans le coffre, contre la paroi arrière.
4. Positionner les supports I et K et les fixer à la partie C de l'attache-remorque à l'aide de quatre boulons M10x30, y compris les rondelles grower et de blocage et les écrous. Monter, à l'emplacement des points B, quatre boulons M10x25, y compris les contre-pièces M (sur le plancher du fond), les rondelles grower et de blocage et les écrous. Monter

le logement de la rotule. à l'aide de deux boulons M10x80(10.9) les rondelles de blocage et les écrous autofreinés (10). Serrer tous les boulons et écrous conformément au tableau.

5. Scier la partie du pare-chocs indiquée sur la fig.3 et, si la rotule n'est pas installée, monter la plaque de recouvrement. Remettre en place les pièces déposées aux points 1 et 2.

Pour le montage et le démontage des pièces du véhicule, consulter la notice du fabricant.

Consulter le croquis pour voir le montage et les moyens de fixation. Pour le montage et le démontage de la rotule amovible, veuillez consulter les instructions jointes.

REMARQUE:

- * Pour une/des adaptations indispensables sur le véhicule, veuillez consulter le concessionnaire.
- * Enlever la couche de bitume ou d'anti-tremblement qui recouvre éventuellement les points de fixation.
- * Pour connaître le poids de traction maximum et le poids en flèche sur la rotule autorisée du véhicule, veuillez consulter votre concessionnaire.
- * Veiller en perçant à ne pas endommager les conduites de électrique, de frein et de carburant.
- * Retirer "si présents" les embouts en plastique des écrous de souderie par point.
- * Cette notice de montage doit être conservée à bord du véhicule après montage de l'attelage.

S

MONTERINGSANVISNING:

1. Öppna bagageutrymmet och vik undan golvmattan. Ta bort reservhjulet och sidopanelerna av plast. Ta även bort bakväggens beklädnad.
2. Demontera stötfångaren. Lossa de bakersta dämparna från upphängningspunkterna och ta bort värmesköldarna. Borra de med pilar markerade bottenhål (A och B) $\varnothing 11\text{mm}$ genom bakpanelen respektive golvsplattan.



MONTERINGSVEJLEDNING:

3. Placera dragkrokens del C og fäst denna vid punkterna E med fyra skruvar M10x25 inklusive fjäder- och planbrickor på de i fordonet korresponderande hålen. Sätt fast skruvarna för hand. Vid punkterna A fästes fyra skruvar M10x40 inklusive kontaktplattan, fjäderbrickor, planbrickor, muttrar, fyllnadslister G och motbricka H i bagageutrymmets bakvägg.
4. Placera stöden I och K och fäst dessa med fyra skruvar M10x30 inklusive fjäderbrickor, planbrickor och muttrar vid dragkrokens del C. Fäst fyra skruvar M10x25 inklusive motbrickor M på golvplattan, fjäderbrickor, planbrickor och muttrar vid punkterna B. Montera kulhuset. med hjälp av två bultar M10x80 (10.9) inklusive planbrickor och självlåsande muttra (10). Momentdrag alla skruvar och muttrar enligt tabellen.
5. Såga ut den i fig. 3 markerade delen ur stötfångaren och placera täckplåten om kulan inte finns. Sätt tillbaka de delar som togs bort under punkt 1 och 2.

Se verkstadshandboken för demontering och montering av fordonets delar.

Se skissen för montering och monteringsmaterial.

För montering och demontering av den avtagbara kulan: se bifogad instruktion.

OBS:

- * Kontakta återförsäljaren om fordonet eventuellt bör modifieras.
- * Om det finns ett bitumen- eller stötdämpande lager vid kontaktytor skall detta avlägsnas.
- * Kontakta din återförsäljare för ditt fordons max. dragvikt och tillåtna kulttryck.
- * Vid borring skall man se till att elektrisk-, broms- och bränsleledningarna inte skadas.
- * Avlägsna de små plastlocken - om dessa finns - från punktsvetsmutterna.
- * Efter att draget är monterat, placera monteringsanvisningen tillsammans bilens övriga dokument.

1. Åben bagsmækken og fjern tæppet, reservehjulet samt kunststofsidepanelerne. Fjern ligeledes beklædningen fra bagvæggen.
2. Demonter kofangeren. Tag de yderste dæmpere af ophængene og fjern varmeskjoldene. Bor de i fig.1 og fig.2 afmærkede huller (A og B) ϕ 11 mm igennem hhv. bagpanelet og bunden.
3. Anbring anhængertrækdelen C og monter den manuelt i punkterne E i de tilsvarende huller i køretøjet med fire bolte M10x30, inkl. fjeder og planskiver. Monter fire bolte M10x40 i punkterne A, inkl. kontaktpladen, fjeder- og planskiver, møtrikker, udfyldelister G og spændpladen H i bagagerummet ind mod bagvæggen.
4. Anbring beslagene I og K og monter dem med fire bolte M10x30, inkl. spændplader M på bunden samt plan- og fjederskiver og møtrikker på anhængertrækdelen C. Monter fire bolte M10x25 i punkterne B, inkl. spændplader M på bunden samt fjeder- og planskiver og møtrikker. Monter kuglehuset. med to bolte M10x80(10.9) inklusive planskiver og selvlåsende møtrikker. (10). Spænd alle bolte og møtrikker ifølge tabellen.
5. Sav den i fig.3 viste del ud af kofangeren og anbring en dækplade, hvis kuglen ikke er påmonteret. Monter de dele, som blev fjernet under punkt 1 og 2.

Rådfør for demontering og montage af dele til køretøjet arbejdsp-ladshåndbogen.

Rådfør for montage og montagemidler skitsen.

Inden montering eller demontering af den aftagelige kugle påbegyndes, bør De læse den vedlagte vejledning grundigt igennem.

BEMÆRK:

- * Kontakt forhandleren i forbindelse med eventuelle påkrævede

ændring(er) på køretøjet.

- * Undervognsbehandlingen skal fjernes de steder hvor trækket ligger an mod bilen.
 - * Kontakt Deres forhandler for oplysninger om den maksimale trækraft og det tilladte kugletryk.
 - * Vær forsigtig ikke at bore i ledninger-,bremse eller benzinslange
 - * Fjern plasticpropperne "om de findes" fra de punktsvejsede møtrikker.
- * DENNE MONTERINGSVEJLEDNING SKAL MEDBRINGES VED SYN.

E

ISTRUCCIONES DE MONTAJE:

1. Abrir el maletero y retirar el revestimiento del suelo, la rueda de repuesto y los paneles laterales sintéticos. Retirar asimismo el revestimiento de la pared de fondo.
2. Desmontar el parachoques. Soltar los amortiguadores traseros de su punto de suspensión y retirar los escudos térmicos. Taladrar de acuerdo con la fig. 1 los orificios ocultos (A y B) $\varnothing 11\text{mm}$, respectivamente el panel trasero y el suelo.
3. Colocar la parte del gancho de remolque C y fijar a la altura de los puntos E en los orificios correspondientes en el vehículo por medio de cuatro tornillos M10x30 inclusive arandelas grover y planas, sin apretar del todo. Fijar a la altura de los puntos A cuatro tornillos M10x40 inclusive placa enchufe, arandelas grover, planas, tuercas, tira espaciadora G y la contratuerca H en el maletero contra la pared de fondo.
4. Colocar los soportes I y K y fijarlos por medio de cuatro tornillos M10x30 inclusive arandelas grover, planas y tuercas en la parte C del gancho de remolque. Fijar a la altura de los puntos B cuatro tornillos M10x25 inclusive contratuercas M en el suelo, arandelas grover, planas y tuercas. Montar la caja de la bola, por medio de dos tornillos M10x80(10.9) inclusive arandelas grover y tuercas (10). Apretar todos los tornillos y tuercas de acuerdo con los puntos de la tabla.

5. Serrar del parachoques la parte indicada de acuerdo con la fig. 3 y si la bola no estuviera colocada, poner la cubierta. Volver a ponerlo retirado bajo los puntos 1 y 2.

Consultar para el desmontaje y montaje de piezas del vehículo el manual de instalación de taller.

Consultar el croquis para el montaje y medios de fijación.

Para el montaje y desmontaje de la bola extraíble léanse las instrucciones adjuntas.

N.B.:

- * Para (una) eventual(es) adaptación(es) 'del vehículo' consúltese al concesionario.
- * Si en los puntos de fijación hay una capa de betún o anti-choque hay que quitarla.
- * Consulte a su concesionario para el peso máximo de tracción y la presión de la bola admitida de su vehículo.
- * No agujerear cable de eléctrico, tubos de freno o gasolina"
- * Retirar, si presentes, los capuchones de plástico de las tuercas de soldadura por punto.
- * Guarde estas instrucciones junto a la documentación del vehículo después del montaje del enganche.

I

ISTRUZIONI PER IL MONTAGGIO:

1. Aprire il bagagliaio e rimuovere la tappezzeria di fondo, la ruota di scorta ed i pannelli laterali in plastica. Rimuovere anche la tappezzeria della parete posteriore.
2. Smontare il paraurti. Staccare i silenziatori esterni dalle loro sospensioni e rimuovere gli scudi termici. Praticare i fori ciechi da $\varnothing 11\text{mm}$ (A e B) indicati dalle frecce, rispettivamente nel pannello posteriore e nel fondo, come indicato nelle fig. 1 e 2.
3. Fissare la parte C del gancio traino al veicolo inserendo quattro bulloni M10x30, completi di rondelle elastiche e rondelle, nei fori E ed avvi-

tandoli manualmente. Inserire quattro bulloni M10x40, completi di piastra di contatto, rondelle elastiche e rondelle, spessore G e contropiastrella H, nei fori A presenti nella parete posteriore del bagagliaio.

4. Posizionare i sostegni I e K e fissarli alla parte C del gancio traino mediante quattro bulloni M10x30, completi di rondelle elastiche, rondelle e dadi. Inserire quattro bulloni M10x25, completi di contropiastre M, rondelle elastiche, rondelle e dadi nei fori B presenti nel fondo. Montare l'alloggiamento della sfera mediante due bulloni M10x80 (10.9), completi di rondelle e dadi autobloccanti (10). Serrare tutti i dadi e bulloni alle coppie di serraggio indicate in tabella.
5. Segare via dal paraurti la parte indicata in fig. 3 ed inserire la piastra di copertura nel foro eventualmente lasciato libero dalla sfera. Rimontare quanto rimosso ai punti 1 e 2.

Per lo smontaggio ed il montaggio dei componenti del veicolo consultare il manuale tecnico dell'officina.

Consultare il disegno per il montaggio ed i dispositivi di fissaggio.

Per il montaggio e lo smontaggio del sistema a sfera rimovibile, consultare le istruzioni di montaggio allegate.

N.B.:

- * Per eventuali necessari adattamenti "del veicolo" si consiglia di consultare il fornitore.
- * Rimuovere lo strato di materiale isolante dai punti d'attacco.
- * Per il peso complessivo trainabile della Vostra vettura, consultate il Vostro rivenditore autorizzato.
- * Praticando i fori, prestare attenzione a non danneggiare i cavi elettrici, i cavi del freno e i condotti del carburante.
- * Rimuovere, se presenti, i coperchietti in plastica dai dadi di saldatura per punto.
- * Questa istruzione di montaggio deve essere allegata ai documenti del veicolo dopo l'installazione del gancio.

FIG.1

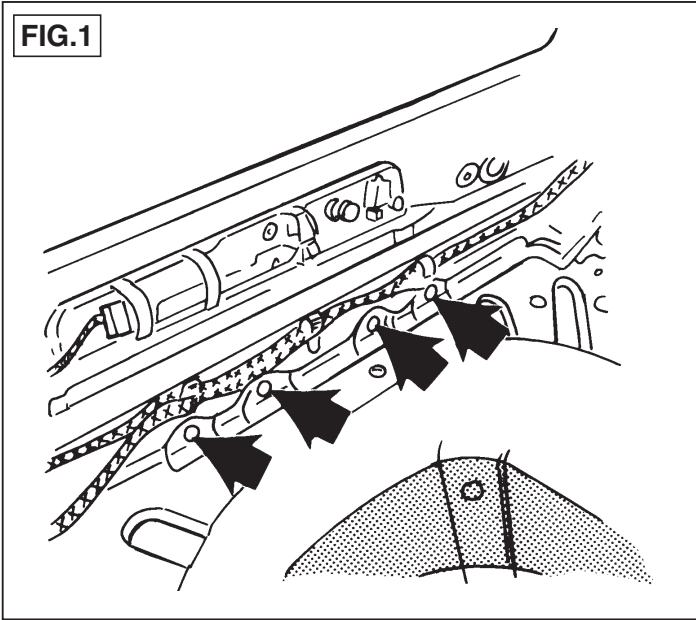

FIG.2

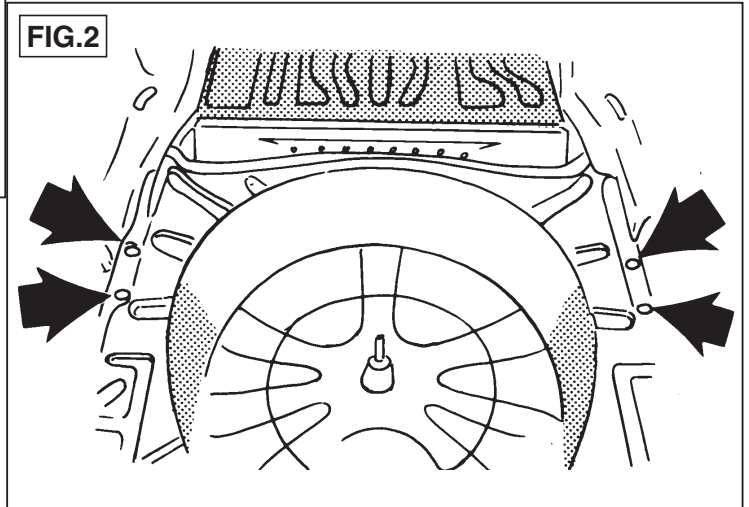
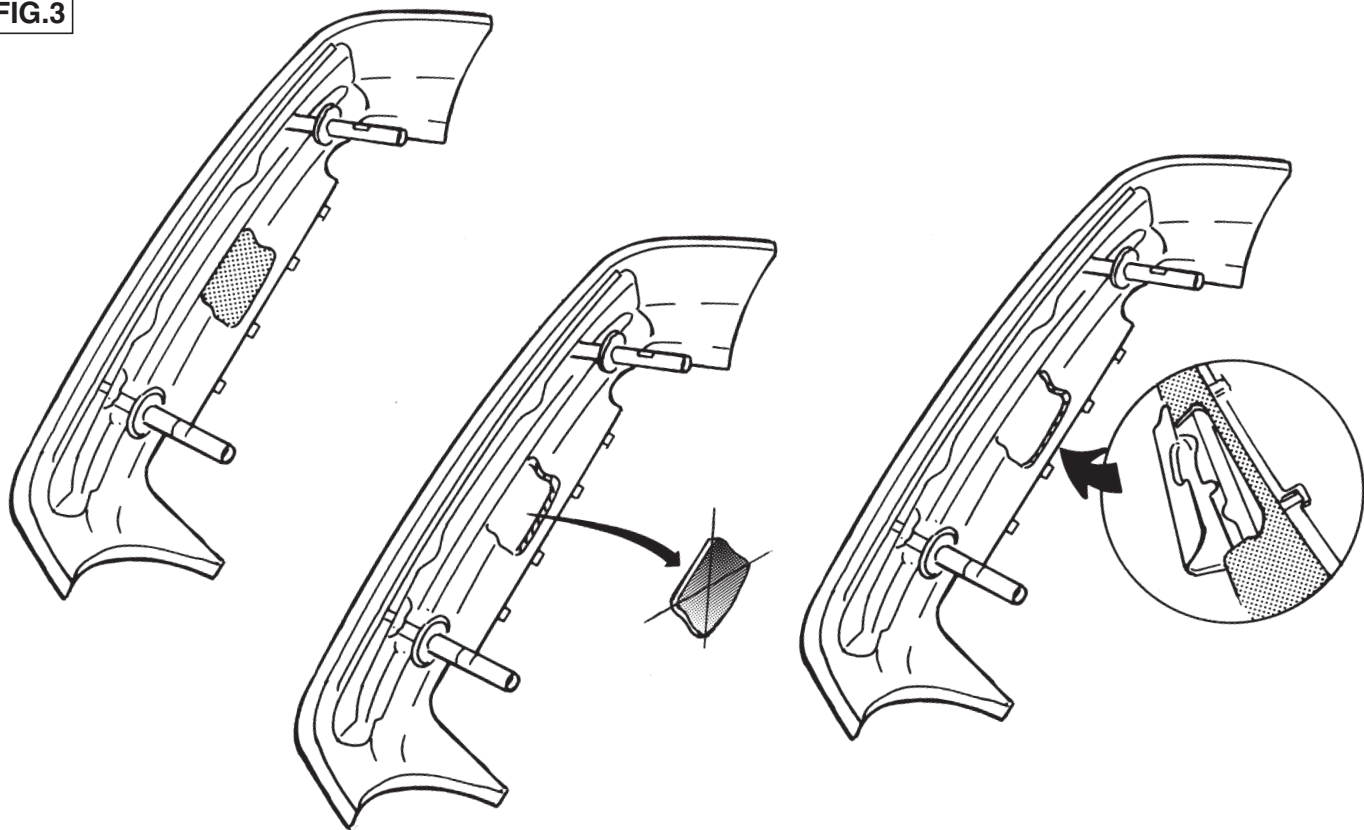

FIG.3





Dispositivo di traino tipo: 4368
Per autoveicoli: BMW 7-Serie; 1994->
Tipo funzionale:

Classe e tipo di attacco: A50-X
Omologazione: e11 00-5121
Valore D: 11,8 kN
Carico Verticale max. S: 90 kg

Larghezza rimorchiabile per Caravan e T.A.T.S.: 2,45m vedere CARTA di CIRCOLAZIONE VEICOLO (motrice) + 70 cm = ..arrotondare ai 5 cm superiore (vedi D.M.28/05/85)

Massa rimorchiabile: vedi carta di circolazione dell' autoveicolo

Per verificare l'idoneità del dispositivo di traino omologato a norma CEE 94/20, all'installazione sulla vettura su cui si intende procedere al montaggio, compilare la seguente formula (se necessario declassare la massa rimorchiabile):

$$D = \frac{T \times C}{T + C} \times 0,00981 = \dots\dots\dots \text{kN}$$

dove: T= Massa Complessiva Max. della motrice (in kg)
C= Massa Rimorchiabile Max. della motrice (in kg)

DA COMPILARE PER IL COLLAUDO

DICHIARAZIONE DI CORRETTO MONTAGGIO: la sottoscritta Ditta dichiara di aver montato in maniera corretta ed in conformità alle prescrizioni sia del costruttore del veicolo che del costruttore del dispositivo stesso il seguente dispositivo di attacco meccanico:

tipo:.....
Il dispositivo di attacco sopra indicato è stato installato su autoveicolo
modello:.....
targa:.....
Data:.....

TIMBRO e FIRMA

Si dichiara inoltre di aver informato l'utente del veicolo sull'USO e MANUTENZIONE del dispositivo stesso.

